

2008年10月

パルスランナー エンジンスターター 車種別専用ハーネス適合表

////// PULSE RUNNER SERIES MODEL //

かんたん操作で、快適空間
多機能が魅力的なアンサーバックモデル

双方向リモコンエンジンスターター&ターボタイマー

CA-104

かんたん操作で、快適空間
最小・最薄・最軽量の単方向モデル

単方向リモコンエンジンスターター&ターボタイマー

CA-101

適合表に記載されていない新型車のハーネスや、新規発売のハーネス等、最新情報は
コムテックホームページ上でもお知らせしています。

ホームページアドレス <http://www.e-comtec.co.jp>

(株)コムテックサービス部お問い合わせ電話番号、時間は

電話 0561-36-5654 時間10:00~18:00

※(株)コムテックの都合により日時等は変更する場合があります

※パルスランナーエンジンスターターは(株)コムテック製の別売車種別専用ハーネスとオプションを使用します。

CALSONIC

◇ご購入前の注意

道路交通法に関する厳守事項

公道でエンジンをかけたまま車両を無人で放置すると、道路交通法違反となります。必ず私有地でのみご使用ください。
(公道とは、公共の施設・スーパー・月極等の駐車場や河川敷・神社の境内等、不特定多数の車が出入りできる場所を含みます。)

警告

- メインユニットハーネスと車種別専用ハーネスに必ず市販の絶縁テープを巻いて保護してください。各種配線と車両金属部が接触してショートし、メインユニットの故障、車両ヒューズ切れなど、本体の動作不良になる恐れがあります。また絶縁テープを巻いた各種ハーネスをダッシュボード内(コラムカバー内等)に収める時には狭いスペースの為、各種ハーネスがショートしないようにしっかりと固定し十分に気をつけて収めて取付を行ってください。車両金属部の接触によるショートが原因の本体動作不良または車両や車載品の故障、事故等の付随的損害については(株)コムテックでは一切責任を負いません。
- マニュアルミッション車には本製品を取付けしないでください。事故になる危険性があります。
- 一部の車両でエンジンスターターをつけることによりエンジンを停止する時にシフトレバーがP (パーキング)、N (ニュートラル)の位置以外でキーがOFFまで回りキーが抜けてしまい、ターボタイマー使用時に車両が動きだしてしまう可能性があります。その場合、オプション(Be-963又はBe-973)等で対応してください。
- 取付けには専門知識が必要です。取付けはお買い上げの販売店又は、カーディーラーにご依頼下さい。お客様ご自身で取付けられた場合は、保証が受けられません。

注意

- エンジンスターターは、国産12Vのオートマチック車でイグニッションキーのみでエンジン始動することができる車に取付けできます。
- 一部の車両で取付けできない場合がありますので本製品をお買い上げいただく前に必ず「エンジンスターター車種別専用ハーネス適合表」でお確かめいただき、「エンジンスターター車種別専用ハーネス」を必ずご購入下さい。
- 本機を取付けの際、電気知識のある方にご相談のうえ、お取付けください。また、予め以下の工具が必要となります。サーキットテスター、プライヤー、ドライバー(+)、スパナ又はボックスレンチ、絶縁テープ等。
- エンジンスターターは、「エンジンスターター車種別専用ハーネス」以外で取付けると、コードの容量不足や接触不良などによって事故や火災の原因となり危険です。必ず別売の「エンジンスターター車種別専用ハーネス」で取付けてください。
- 日産A/T車は、ターボタイマー作動中にイグニッションキーが抜けなくなる車種があります。このような車種には、別売の「キーロックリレーアダプター」Be-2500が必要です。一部日産車にエンジンスターターを取付けるとリモコンでエンジン始動中に車両のリアウインドデフォグが作動します。このような車種には別売の「キーロックリレーアダプター」Be-2500が必要です。詳しくは、エンジンスターター専用ハーネス適合表をご覧ください。サービス部へお問い合わせください。
- ターボタイマー(スターター含む)や他社盗難防止機との併用取付けはできません。
- マツダ車にL端子配線をした時、エンジンスターターのL端子機能が正常に作動しない車種があります。このような車種には、別売の「L端子検出アダプター」Be-966が必要です。詳しくはサービス部へお問い合わせください。
- エンジンスターターを取付けた一部ホンダ車でイグニッションキーの操作を誤るとパーキングポジション以外でもキーが抜けてしまう恐れがあります。(ターボタイマー使用時)その場合、オプション(Be-963又はBe-973)等で対応してください。

注意

- エンジンスターターは、国産12Vのオートマチック車でイグニッションキーのみでエンジン始動することができる車に取付けできません。下記の車種にはエンジンスターターを取付けしないで下さい。
 - 車種別専用ハーネス適合表で適合していない車種
 - エンジン始動直後、チャージランプが消えない車
 - 24V車(寒冷地仕様などでバッテリーが2個付いている12V車は取付けできます)
 - キャブレター車又はエンジン始動の際にアクセルペダル操作を必要とする車
 - セキュリティシステム(セキュリティアラーム等)装備車
 - イモビライザー装着車(一部車両はオプションで対応)
 - キーフリーシステム(インテリジェントキー、スマートキー含む)装着車(一部車両はオプション対応)
 - 輸入車
 - マニュアルミッション車
 - 一部のプッシュボタン式エンジン始動装着車
 - 一部のハイブリッド車
 - アイドリングストップ車
 - 商用車、バン、限定車(調査対象外の為)及び自動車車種別ナンバーが「3##」、「5##」以外の車
- 一部車両でワイヤレスドアロック機能を使用するにあたって別売のBe-965、Be-970、Be-974が必要です。又、下記の車種につきましてはワイヤレスドアロック機能を使用することはできません。
 - 車種別専用ハーネス適合表で適合していない車種
 - 集中ドアロック制御できない車種
 - 一部のキーレスドアロック制御を多重通信で行う車種
 - 弊社以外のセキュリティシステム装着車(ドアロック連動タイプ)
 - ディーラーオプションのキーレス搭載車種
- 下記装置はエンジンスターターを取付けると、正常に作動しなくなる場合がありますので、予めご了承下さい。
 - キーレスエントリーシステムまたはワイヤレスドアロックシステム
 - セキュリティシステム
 - オートポジションステアリング&シート
 - オートライトコントロールシステム



新型車両のモデルチェンジ、マイナーチェンジにより適合が変更になることがあります。ご了承ください。詳しくは当社ホームページをご覧ください。

◇適合表の見方

●車両メーカー

●車検証の車体"型式"を参考にして下さい。

●車にあった専用ハーネスの品番です。
"取付不可"には取付けしないで下さい。

●ワイヤレスドアロック機能がついた商品のワイヤレスドアロック配線ができるか表示してあります。

●注意事項等を車両別に記載しています。必ず確認してください。

トヨタ ※この適合表に記載されていない車種、年式、型式、車両仕様の車両は取付けできません。

行	適合車種名	年式	車体型式	グレード・車両仕様	車種別専用ハーネス品番	イモビ対応アダプター品番	ドアロック配線方式/オプション品番	備考・注意	スターター作動中純正キーレス動作(参考情報)
A	bb	H12.2~H17.12	NCP30系	イモビライザー無	Be-162		A / Be-970		×
		H14.8~H17.12	NCP30系	イモビライザー有	Be-162	Be-ILW05T	A / Be-970	注3	×
		H17.12~	QNC20系	キーフリーシステム無イモビライザー無	Be-162		B / Be-970+Be-965		×
				キーフリーシステム有イモビライザー有	Be-162	Be-IL505 配線方式 C	B / Be-970+Be-965	注1,3	×

●車名

●車検証の"初年度登録"を参考にして下さい。

●車両に搭載された装備の仕様により取付け方法が変わります。

●取付けの際、記載にあるイモビ対応アダプターが必要になります。

●「スターター作動中の純正キーレス動作」はあくまでも参考情報です。グレードの違いやマイナーチェンジ等で動作は異なることがあります。○…作動可 ※あくまでも参考資料として確認してください。グレードの違いにより動作は異なります。×…作動不可

◇車種別専用ハーネスの取付け方法

1 車のキーシリンダーから出ているコネクタを探します。

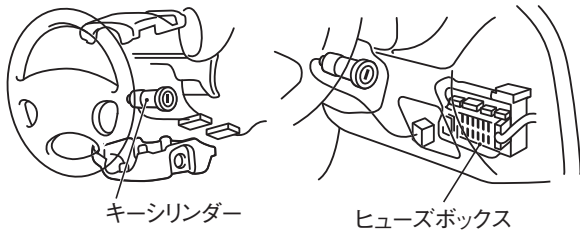

⚠ 注意

- ◇コネクタの場所は、車種によって異なります。
- ・キーシリンダー直付けタイプ
- ・キーシリンダーから10cm～30cmの場所にあるタイプ
- ・ヒューズボックス、またはヒューズボックス付近にあるタイプ
- ・車種によってはコネクタが2ヶ所に存在する場合があります。

2 車側のコネクタを外し、外したコネクタ間を専用ハーネスで接続します。

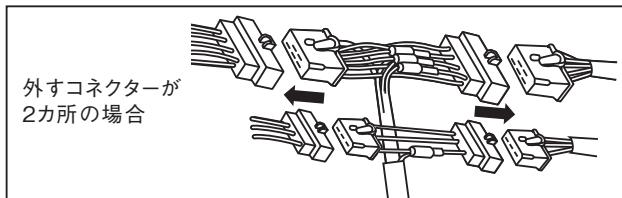
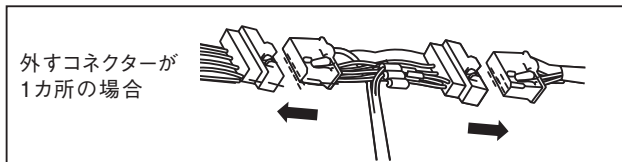

※専用ハーネスを2カ所接続する場合があります。

⚠ 注意

- ・車側のコネクタを外した状態で、イグニッションキーでエンジンを始動させた時、エンジンがかかる場合はコネクタが間違っています。
- ・専用ハーネスだけを接続した状態では、イグニッションキーでエンジン始動はできません。
- ・ハーネスの種類によって接続するケーブル数が異なります。

車種別専用ハーネス取付け位置 注.下記以外の箇所に取付ける場合もあります。

キーシリンダー直付けタイプ			ヒューズボックス付近タイプ			キーシリンダーより10～30cmタイプ
Be-155	Be-160	Be-161	Be-852	Be-853	Be-856	その他の品番ハーネス
Be-162	Be-163	Be-164	Be-857	Be-869	Be-870	
Be-165	Be-166	Be-167	キーシリンダー付近とヒューズボックス付近タイプ			
Be-253	Be-259	Be-260	Be-854	Be-858	Be-859	
Be-261	Be-352	Be-354	Be-860			
Be-355	Be-356	Be-357				
Be-358	Be-359	Be-360				
Be-361	Be-453	Be-454				
Be-458	Be-459	Be-651				
Be-655	Be-863					

注.同じ品番のハーネスでも、車種によって取付け位置が異なる場合があります。

◇車種別専用ハーネスの接続方法

車種別専用ハーネスは品番によってエンジンスターターとの接続方法が異なります。P33「ハーネス価格表」ページに表示してある使用するハーネス品番と[接続方法]欄の番号を下記番号図を参照し、正しく接続してください。

※ハーネスの接続方法を誤ると車両故障の原因になりますので、必ず下記の接続をして下さい。
(例.エアコンが効かない、オートクルーズが効かない、ABSランプ点灯、P/N検出エラーなど)

専用ハーネスに黒コードが1本の場合

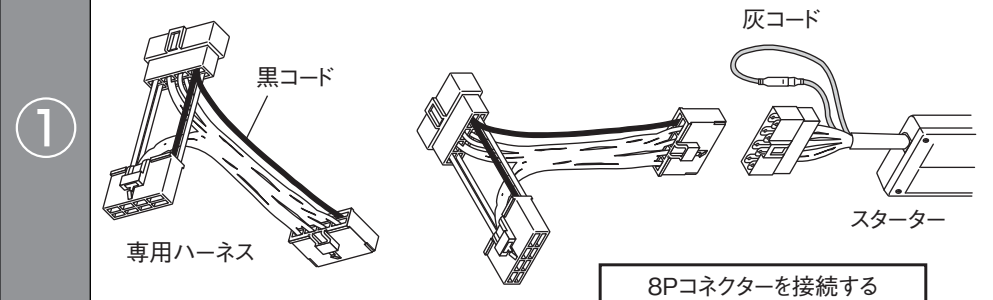



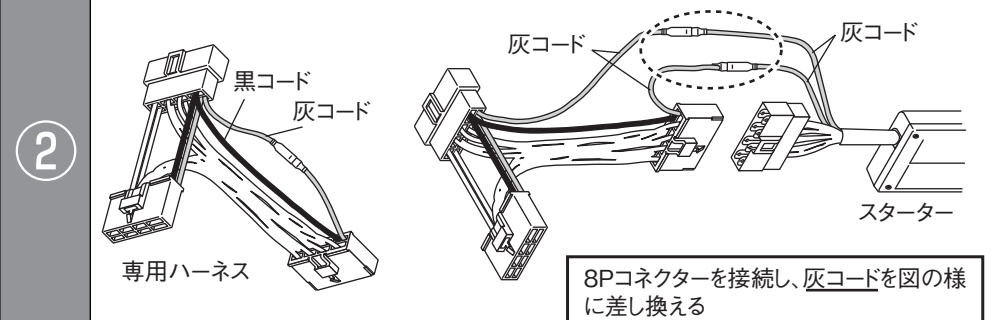









専用ハーネスに黒コードが1本、灰コードが1本の場合





◇ 商品別エンジンスターターリモコン一覧表

本体機種	BeTime 194 / 195	BeTime 197	BeTime 198	BeTime 224 / 228	BeTime 325 / 328	BeTime 335	A-01 / 02	A-03	A-11	A-21	A-13	A-31 / 41	AR541
仕様	単方向	単方向	単方向	単方向	単方向	双方向	単方向	単方向	単方向	単方向	単方向	単方向	単方向
ボディカラー	ブラック	ブラック	ブラック	ブラック	ダークブルー	ブラック	ホワイト/ブラック	ブラック	シルバー	ホワイト/ブラック	シルバー/ブルー	シルバー	シルバー
リモコン 外観													

本体機種	A-51/52 AR-552	A-53 AR-553	A-54	A-55	A-71	A-73	A-74	A-75	A-76	A-81 / 82	A-83	A-84	A-85
仕様	単方向	双方向	双方向	双方向	単方向	双方向	双方向	双方向	双方向	単方向	双方向	双方向	双方向
ボディカラー	シルバー	シャンパンゴールド	シルバー/ブルー	シルバー/ブルー	シルバー	シルバー	ブラック	シルバー/ブルー	シルバー/ブラック	ブラック	ブラック	ブラック	シルバー
リモコン 外観													

本体機種	A-91	A-92	A-93	A-95	A-101	A-103	A-104	A-105	A-104P	A-104B	A-107PS	CA-101	CA-104
仕様	単方向	単方向	双方向	双方向	単方向	双方向	双方向	双方向	双方向	双方向	双方向	単方向	双方向
ボディカラー	ブラック	ブラック	ブラック	シルバー/ブラック	ブラック/カーボン	ブラック	ブラック	シルバー/ホワイト	ホワイト/ピンク	ホワイト/ブルー	ブラック	ブラック/カーボン	ブラック
リモコン 外観													

本体機種	A-113LW	A-114LW	A-114LWG										
仕様	双方向	双方向	双方向										
ボディカラー	ブラック	シルバー	ゴールド										
リモコン 外観													

行	適合車種名	年式	車体型式	グレード・車両仕様	車種別専用ハーネス品番	イモビ対応アダプター品番	ドアロック配線方式/オプション品番	備考・注意	スターター作動中純正キーレス動作(参考情報)
A	dB	H12.2~H17.12	NCP30系	イモビライザー無	Be-162		A / Be-970		×
		H14.8~H17.12	NCP30系	イモビライザー有	Be-162	Be-ILW05T	A / Be-970	注3	×
		H17.12~	QNC20系	キーフリーシステム無イモビライザー無	Be-162		B / Be-970+Be-965		×
				キーフリーシステム有イモビライザー有	Be-162	Be-IL505 配線方式 C	B / Be-970+Be-965	注1,3	×
	MR-2	S59.6~H11.10	W10系		Be-151		×		
		H1.10~H11.10	W20系		Be-153		H8.6以前×以降A / Be-970		
	MR-S	H11.10~H19.7	W30		取付不可		×	全車マニュアル車のため、エンジンスターターの取付けは出来ません。	
	RAV-4	H6.5~H12.5	A10系		Be-160		A / Be-970		
			A20系	イモビライザー無	Be-162		A / Be-970		×
		H12.5~H17.11	A20系	イモビライザー有	取付不可		A / Be-970		
イモビライザー無				Be-164		A / Be-970		×	
H15.8~H17.11		A30系	イモビライザー有	取付不可		A / Be-970		×	
Will Vi	H12.1~H13.12	NCP10系	プッシュスタート有(全車イモビライザー有)	P38/39参照		A / Be-970		×	
Will VS	H13.4~H16.4	E120系		Be-163		A / Be-970		×	
Will サイファ	H14.10~H17.7	NCP70系		Be-162		A / Be-970		×	
ア	アイシス	H16.9~	ZNM10系(1800cc)	イモビライザー無	Be-163		A / Be-970		○
			スマートドアロックシステム有イモビライザー有	Be-163	Be-ILW05T	A / Be-970	注3	○	
		ANM10系(2000cc)	イモビライザー無	Be-164		A / Be-970		○	
			スマートドアロックシステム有イモビライザー有	Be-164	Be-ILW05T	A / Be-970	注3	○	
	アバロン	H7.5~H12.4	X10系		Be-160		A / Be-970		
	アベンシス	H15.10~	T250系	イモビライザー無	Be-165		A / Be-970		
	アリオン	H13.12~H16.12	ZZT-NZT240系(1500,1800cc)	イモビライザー有	Be-165	Be-ILW05T	A / Be-970	注3	
			AZT240(2000cc)		Be-164		A / Be-970		×
		H16.12~H19.6	T240系		Be-164		A / Be-970		×
			T260系	全車(プッシュスタート有イモビライザー有)	P38/39参照		A / Be-970		×
アリスト	H3.10~H9.8	S140系		Be-157		A / Be-970			
	H9.8~H12.7	S160系	イモビライザー無	Be-160		×		×	
			イモビライザー有	Be-160	Be-IL03T	×			
	H12.7~H17.8	S160系		Be-160		×			
アルテツァ	H10.10~H17.9	E10系		Be-160		D / Be-970+Be-974		×	
アルテツァアジータ	H13.7~H17.9	E10系	イモビライザー無	Be-160		D / Be-970+Be-974		×	
			イモビライザー有	取付不可		D / Be-970+Be-974			
アルファード	H14.5~H17.4	H10系	イモビライザー無	Be-164		A / Be-970	★	×	
			イモビライザー有	Be-164	Be-IL02T	A / Be-970	★	×	
	H17.4~H20.5	H10系	スマートドアロック無(全車イモビライザー有)	Be-164	Be-ILW05T	A / Be-970	★,注3	○	
			スマートドアロック有(全車イモビライザー有)	Be-164	Be-ILW05T	A / Be-970	★,注3	○	
	H20.5~	H20系	全車(プッシュスタート有イモビライザー有)	P38/39参照		A / Be-970		×	
アルファードハイブリット	H15.7~H20.5	H10系		取付不可		×			
アレックス	H13.1~H18.10	E120系	イモビライザー無	Be-163		A / Be-970			
			イモビライザー有	取付不可		A / Be-970			

★…Be-975「オートスライドアンユニット」が対応機種のみ取付可能です。※本製品はドアロック状態で作動します。エンジン始動中に純正キーレスでアンロックできない場合はオプションBe-970(車種によってはBe-965も必要)を使用してドアロック配線を行ってください。

注1…リモコンエンジンスタート中にキーノブの回転はいたしません。一度エンジン停止後キーノブにてエンジン再始動してください。

注2…ドアロック配線をする時にコネクタはあるが配線が出ていない場合Be-972が必要になります。

注3…イモビアダプターの取付けには必ずイモビライザーキー(エンジン始動できるカギ)が1個必要となります。

注4…BeTime224の取付けはできません。

注5…ハンドルアンダーカバーのネジを外す際に特殊工具が必要になりますので、ネジの形状を確認してからご購入下さい。商用、バンはエンジンスターターの取付けはできません。

◎ワイヤレスドアロック配線キット標準装備モデルの場合、Be-970は不要です。

A…電気式集中ドアロックスイッチ(ドアロックスイッチで全席のドアロック、アンロック可能なもの)装備車のみBe-970使用により取付可能。

B…標準キーレスユニット(ディーラーオプション除く)装備車のみBe-965とBe-970(取付ける商品によってはBe-970不要)使用により取付可能。

C…標準キーレスユニット(ディーラーオプション除く)装備車のみBe-970使用により取付可能。

D…Be-974使用により取付可能。

×…車両未調査や多重通信などにより取付不可。(ワイヤレスドアロック機能は使用できません)

※この適合表に記載されていないイモビライザー・キーフリーシステム・プッシュスタート・セキュリティーアラーム 装備車(後付け用品を含む)はリモコンエンジンスターターの取付けはできません。ただしリモコンエンジンスターターでエンジンを始動し、セキュリティーアラームが作動しない(警報しない)場合は取付けは出来ます。

※イモビライザー 装備車で対応アダプターが発売されていない場合は、エンジンスターターの取付けは出来ません。

※イモビ対応アダプターを取付ける場合は、必ず当社エンジンスターターとの適合を確認して下さい。

※「スターター作動中の純正キーレス作動」はあくまでも参考情報です。グレードの違いやマイナーチェンジ等で作動は異なることがあります。

※プッシュスタートはスマートエントリー&スタートシステムと同じ装備です。

※G-Security 装備車はエンジンスターターの取付けはできません。

※商品ご購入の前に必ず2ページの「◆ご購入前の注意」を読んで確認して下さい。

トヨタ

※この適合表に記載されていない車種、年式、型式、車両仕様の車両は取付けはできません。

行	適合車種名	年式	車体型式	グレード・車両仕様	車種別専用 ハーネス品番	イモビ対応アダプター品番	ドアロック配線方式/オプション品番	備考・注意	スターター作動中 純正キーレス動作 (参考情報)
ア	イスト	H14.5~H19.7	NCP60系	イモビライザー無 イモビライザー有	Be-162 取付不可		A / Be-970 A / Be-970		
		H19.7~	P110系	プッシュスタート無イモビライザー無 プッシュスタート有イモビライザー有	Be-167 P38/39参照		A / Be-970 A / Be-970		×
	イブサム	H8.5~H13.5	M10系	イモビライザー無	Be-160		A / Be-970		×
		H13.5~	M20系	イモビライザー無 イモビライザー有	Be-164 取付不可		H15.10以前 A / Be-970 以降 D / Be-970+Be-974 H15.10以前 A / Be-970 以降 D / Be-970+Be-974		×
	ヴァンガード	H19.8~	A33W系	全車(プッシュスタート有イモビライザー有)	P38/39参照		A / Be-970		×
	ウィッシュ	H15.1~	ZNE10系(1800cc)	イモビライザー無 イモビライザー有	Be-163 Be-163	Be-ILW05T	A / Be-970 A / Be-970		○ ○
		H15.4~	ANE10系(2000cc)	イモビライザー無 イモビライザー有	Be-164 Be-164	Be-ILW05T	A / Be-970 A / Be-970		○ ○
	ヴィッツ	H11.1~H17.2	P10系	イモビライザー無 イモビライザー有	Be-162 取付不可		A / Be-970 A / Be-970		×
		H17.2~	P90系	プッシュスタート無イモビライザー無 プッシュスタート有イモビライザー有	Be-167 P38/39参照		A / Be-970 A / Be-970		×
	ウィンダム	H3.10~H8.8	V10系	イモビライザー無	Be-156		A / Be-970		
		H8.8~H13.8	V20系	イモビライザー無 イモビライザー有	Be-160 取付不可		A / Be-970 A / Be-970		
		H13.8~H18.3	V30系	イモビライザー無 イモビライザー有	Be-164 Be-164	Be-IL02T	D / Be-970+Be-974 D / Be-970+Be-974		×
	ヴェルファイア	H20.5~	H20系	全車(プッシュスタート有イモビライザー有)	P38/39参照		A / Be-970		×
	ヴェロッサ	H13.4~H16.4	X110系	イモビライザー無 イモビライザー有	Be-162 取付不可		A / Be-970 A / Be-970		
	ヴォクシー	H13.11~H19.6	R60系	イモビライザー無 イモビライザー有	Be-164 Be-164	Be-ILW05T	A / Be-970 A / Be-970		★ ★注3
		H19.6~	R70系	プッシュスタート無イモビライザー無 プッシュスタート有イモビライザー有	Be-164 P38/39参照		A / Be-970 A / Be-970		×
	ヴォルツ	H14.8~H16.3	E130系	イモビライザー無	Be-162		A / Be-970		×
	エスティマ	H2.5~H12.1	R10・20系	イモビライザー無	Be-155		A / Be-970		
		H12.1~H15.5	R30・40系	イモビライザー無 イモビライザー有	Be-163 Be-163	Be-IL02T	A / Be-970 A / Be-970		注2 注2
		H15.5~H18.1	R30・40系(排気量 2400cc)	イモビライザー無 イモビライザー有	Be-163 Be-163	Be-ILW05T	A / Be-970 A / Be-970		○ ○
		H15.5~H18.1	R30・40系(排気量 3000cc)	イモビライザー無 イモビライザー有	Be-163 Be-163	Be-IL02T	A / Be-970 A / Be-970		○ ○
		H18.1~	R50系	全車(プッシュスタート有イモビライザー有)	P38/39参照		A / Be-970		×
	エスティマハイブリット	H13.6~H18.6	全車	全車	取付不可		×		×
		H18.6~	R20W系	全車(プッシュスタート有イモビライザー有)	P38/39参照		A / Be-970		×
	エスティマ エミーナ	H4.1~H12.1	R10・20系	イモビライザー無	Be-155		A / Be-970		
	エスティマ ルシーダ	H4.1~H12.1	R10・20系	イモビライザー無	Be-155		A / Be-970		
	オーバ	H12.5~H17.5	T10系	イモビライザー無	Be-163		A / Be-970		×

★…Be-975「オートスライドドアユニット」が対応機種のみ取付可能です。※本製品はドアロック状態で作動します。エンジン始動中に純正キーレスでアンロックできない場合はオプションBe-970(車種によってはBe-965も必要)を使用してドアロック配線を行ってください。
 注1…リモコンエンジンスタート中にキーノブの回転はいたしません。一度エンジン停止後キーノブにてエンジン再始動してください。
 注2…ドアロック配線をする時にコネクタはあるが配線が出ていない場合Be-972が必要になります。
 注3…イモビアダプターの取付けには必ずイモビライザーキー(エンジン始動できるカギ)が1個必要となります。
 注4…BeTime224の取付けはできません。
 注5…ハンドルアンダーカバーのネジを外す際に特殊工具が必要になりますので、ネジの形状を確認してからご購入下さい。商用、バンはエンジンスターターの取付けはできません。

○ワイヤレスドアロック配線キット標準装備モデルの場合、Be-970は不要です。
 A…電気式集中ドアロックスイッチ(ドアロックスイッチで全席のドアロック、アンロック可能なもの)装備車のみBe-970使用により取付可能。
 B…標準キーレスユニット(ディーラーオプション除く)装備車のみBe-965とBe-970(取付ける商品によってはBe-970不要)使用により取付可能。
 C…標準キーレスユニット(ディーラーオプション除く)装備車のみBe-970使用により取付可能。
 D…Be-974使用により取付可能。
 X…車両未調査や多重通信などにより取付不可。(ワイヤレスドアロック機能は使用できません)

※この適合表に記載されていないイモビライザー・キーブリーシステム・プッシュスタート・セキュリティーアラーム 装備車(後付け用品を含む)はリモコンエンジンスターターの取付けはできません。ただしリモコンエンジンスターターでエンジンを始動し、セキュリティーアラームが作動しない(警報しない)場合は取付けすることが出来ます。
 ※イモビライザー 装備車で対応アダプターが発売されていない場合は、エンジンスターターの取付けはできません。
 ※イモビ対応アダプターを取付ける場合は、必ず当社エンジンスターターとの適合を確認して下さい。
 ※「スターター作動中の純正キーレス作動」はあくまでも参考情報です。グレードの違いやマイナーチェンジ等で作動は異なることがあります。
 ※プッシュスタートはスマートエントリー&スタートシステムと同じ装備です。
 ※G-Security 装備車はエンジンスターターの取付けはできません。

※商品ご購入の前に必ず2ページの「◆ご購入前の注意」を読んで確認して下さい。

行	適合車種名	年式	車体型式	グレード・車両仕様	車種別専用ハーネス品番	イモビ対応アダプター品番	ドアロック配線方式/オプション品番	備考・注意	スターター作動中純正キーレス動作(参考情報)
ア	オーリス	H18.10～	E150系	プッシュスタート無イモビライザー無 プッシュスタート有イモビライザー有	Be-164 P38/39参照		A / Be-970 A / Be-970		× ×
カ	ガイア	H10.5～H16.9	M10系		Be-160		A / Be-970		○
	カムリ	S61.8～H2.7 H2.7～H6.7 H6.7～H10.7 H13.9～H18.1 H18.1～	V10・20系 V30系 V40系 V30系 V40系		Be-151 Be-156 Be-161 Be-164 P38/39参照		× A / Be-970 × A / Be-970 A / Be-970		× × × ×
	カムリ・カムリグラシア	H8.12～H13.9	V20系	全車(プッシュスタート有イモビライザー有)	Be-160		A / Be-970 A / Be-970		×
	カリーナ	～H1.8 H1.8～H4.8 H4.8～H8.8 H8.8～H13.12	T150・160・170系 T170系 T190系 T210系		Be-151 Be-153 Be-155 Be-160		× × A / Be-970 A / Be-970		
	カリーナED	～H1.9 H1.9～H5.10 H5.10～H10.4	T160・170・180系 T180系 T200系		Be-151 Be-153 Be-155		× A / Be-970 A / Be-970		
	カルディア	H4.11～H8.1 H8.1～H14.9 H14.9～H19.7	T190系 ST・AT・KD190・210系 T240系	イモビライザー無 イモビライザー有	Be-155 Be-160 Be-164 Be-164	Be-IL02T	A / Be-970 A / Be-970 A / Be-970 ×		○ × ×
	カレン	H6.1～H10.8	T200系		Be-155		×		
	カローラ	S62.5～H3.6 H3.6～H7.5 H7.5～H12.8 H12.8～H18.10	E80・90系 E100系 E110系 E120系	イモビライザー無 イモビライザー有	Be-151 Be-155 Be-160 Be-163		× A / Be-970 A / Be-970 A / Be-970		× ×
	カローラアクシオ	H18.10～	E140系	プッシュスタート無イモビライザー無 プッシュスタート有イモビライザー有	Be-164 P38/39参照		A / Be-970 A / Be-970		× ×
	カローラII	S61.5～H2.9 H2.9～H6.9 H6.9～H11.7	L30系 L40系 L90系		Be-151 Be-155 Be-160		× × A / Be-970		
	カローラFX	S61.10～H1.6 H1.6～H7.5	E80・90系 E100系		Be-151 Be-155		× ×		
	カローラバリオ	H9.1～H13.4 H13.4～H19.10	E110系 E120系	イモビライザー無 イモビライザー有	Be-160 Be-163		A / Be-970 A / Be-970		○
	カローラセレス	H4.5～H10.8	E100系		Be-155		A / Be-970		○
	カローラフィールダー	H12.8～H18.10 H18.10～	E120系 E140系	イモビライザー無 イモビライザー有 プッシュスタート無イモビライザー無 プッシュスタート有イモビライザー有	Be-163 Be-163 Be-164 P38/39参照	Be-ILW05T	A / Be-970 A / Be-970 A / Be-970 A / Be-970	注3	× × × ×
	カローラランクス	H13.1～H18.10	E120系	イモビライザー無 イモビライザー有	Be-163		A / Be-970 A / Be-970		× ×

★…Be-975(オートスライドドアユニット)が対応機種のみ取付可能です。※本製品はドアロック状態で作動します。エンジン始動中に純正キーレスでアンロックできない場合はオプションBe-970(車種によってはBe-965も必要)を使用してドアロック配線を行ってください。

注1…リモコンエンジンスタート中にキーノブの回転はいたしません。一度エンジン停止後キーノブにてエンジン再始動してください。

注2…ドアロック配線をする時にコネクタはあるが配線が出ていない場合Be-972が必要になります。

注3…イモビアダプターの取付けには必ずイモビライザーキー(エンジン始動できるカギ)が1個必要となります。

注4…BeTime224の取付けはできません。

注5…ハンドルアンダーカバーのネジを外す際に特殊工具が必要になりますので、ネジの形状を確認してからご購入下さい。商用、バンはエンジンスターターの取付けはできません。

◎ワイヤレスドアロック配線キット標準装備モデルの場合、Be-970は不要です。

A…電気式集中ドアロックスイッチ(ドアロックスイッチで全席のドアロック、アンロック可能なもの)装備車のみBe-970使用により取付可能。

B…標準キーレスユニット(ディーラーオプション除く)装備車のみBe-965とBe-970(取付ける商品によってはBe-970不要)使用により取付可能。

C…標準キーレスユニット(ディーラーオプション除く)装備車のみBe-970使用により取付可能。

D…Be-974使用により取付可能。

×…車両未調査や多重通信などにより取付不可。(ワイヤレスドアロック機能は使用できません)

※この適合表に記載されていないイモビライザー・キーフリーシステム・プッシュスタート・セキュリティーアラーム 装備車(後付け用品を含む)はリモコンエンジンスターターの取付けはできません。ただしリモコンエンジンスターターでエンジンを始動し、セキュリティーアラームが作動しない(警報しない)場合は取付けすることが出来ます。

※イモビライザー装備車で対応アダプターが発売されていない場合は、エンジンスターターの取付けはできません。

※イモビ対応アダプターを取付ける場合は、必ず当社エンジンスターターとの適合を確認して下さい。

※「スターター作動中の純正キーレス作動」はあくまでも参考情報です。グレードの違いやマイナーチェンジ等で作動は異なることがあります。

※プッシュスタートはスマートエントリー&スターシステムと同じ装備です。

※G-Security装備車はエンジンスターターの取付けはできません。

※商品ご購入の前に必ず2ページの「◆ご購入前の注意」を読んで確認して下さい。

行	適合車種名	年式	車体型式	グレード・車両仕様	車種別専用ハーネス品番	イモビ対応アダプター品番	ドアロック配線方式/オプション品番	備考・注意	スターター作動中 純正キーレス動作 (参考情報)
カ	カローラルミオン	H19.10～	E150系	プッシュスタート無イモビライザー無 プッシュスタート有イモビライザー有	Be-164 P38/39参照		A / Be-970 A / Be-970		×
	カローラレビン	S62.5～H3.6 H3.6～H7.5 H7.5～H12.8	E80-90系 E100系 E110系		Be-151 Be-155 Be-160		×		×
	カローラワゴン	H3.6～H12.8	E100系		Be-155		A / Be-970		
	キャバリエ	H8.2～H12.7	E-TJG00	イモビライザー無 イモビライザー有	取付不可 取付不可		×		
	キャミ	H11.5～H18.1	J100E	キーフリースystem無 キーフリースystem有	Be-651 取付不可		B / Be-970+Be-965 B / Be-970+Be-965		○
	クラウン (ロイヤル・アスリート) ※セダン/ワゴンは取付不可	H1.10～H3.10 H3.10～H7.8 H7.8～H11.9 H11.9～H13.8 H13.8～H15.12 H15.12～H20.2 H20.2～	S130系 S140系 S150系 S170系 S170系 S180系 S200系	イモビライザー無 イモビライザー有 全車オートアラーム有 全車イモビライザー有 全車プッシュスタート有イモビライザー有	Be-154 Be-154 Be-160 Be-162 Be-162 取付不可 取付不可 取付不可	Be-IL03T	A / Be-970 A / Be-970 C / Be-970 D / Be-970+Be-974 D / Be-970+Be-974 D / Be-970+Be-974 ×		×
	クラウンエステート	H11.12～H13.8 H13.8～	S170系 S170系	イモビライザー無 イモビライザー有 イモビライザー無 イモビライザー有	Be-162 Be-162 Be-162 Be-162	Be-IL03T	D / Be-970+Be-974 D / Be-970+Be-974 D / Be-970+Be-974 D / Be-970+Be-974		×
	クラウンマジェスタ	H3.10～H7.8 H7.8～H11.9 H11.9～H13.8 H13.8～H16.7 H16.7～	S140系 S150系 S170系 S170系 S180系	イモビライザー無 イモビライザー有 全車イモビライザー有 プッシュスタート有イモビライザー有	Be-157 Be-160 Be-162 Be-162 取付不可 取付不可	Be-IL03T	×		
	クラウンマイルドハイブリッド	H14.10～H15.12	S10系		取付不可		×		
	グランドハイエース	H11.8～H14.5	H10系		Be-155		A / Be-970		×
	グランビア	H7.8～H14.5	H10系		Be-155		A / Be-970		
	クルーガー	H12.11～H15.8 H15.8～H19.8	U20系 U20系	全車(イモビライザー有、オートアラーム有)	Be-162 Be-164	Be-ILW05T	D / Be-970+Be-974 D / Be-970+Be-974		×
	クルーガーハイブリッド	H17.3～H19.8	U28W系		取付不可		×		×
	クレスタ	S63.8～H2.8 H2.8～H4.11 H4.11～H6.9 H6.9～H8.9 H8.9～H13.7	X80系 X80系 X90系 X90系 X100系		Be-152 Be-153 Be-155 Be-160 Be-160		×		
	コルサ	S61.5～H2.9 H2.9～H6.9 H6.9～H10.12	L30系 L40系 L50系		Be-151 Be-155 Be-160		×		

★…Be-975(オートスライドドアユニット)が対応機種のみ取付可能です。※本製品はドアアンロック状態で作動します。エンジン始動中に純正キーレスでアンロックできない場合はオプションBe-970(車種によってはBe-965も必要)を使用してドアロック配線を行ってください。

注1…リモコンエンジンスタート中にキーノブの回転はいたしません。一度エンジン停止後キーノブにてエンジン再始動してください。

注2…ドアロック配線をする時にコネクタはあるが配線が出ていない場合Be-972が必要になります。

注3…イモビアダプターの取付けには必ずイモビライザーキー(エンジン始動できるカギ)が1個必要となります。

注4…BeTime224の取付けはできません。

注5…ハンドルアンダーカバーのネジを外す際に特殊工具が必要になりますので、ネジの形状を確認してからご購入下さい。商用、バンはエンジンスターターの取付けはできません。

◎ワイヤレスドアロック配線キット標準装備モデルの場合、Be-970は不要です。

A…電気式集中ドアロックスイッチ(ドアロックスイッチで全席のドアロック、アンロック可能なもの)装備車のみBe-970使用により取付可能。

B…標準キーレスユニット(ディーラーオプション除く)装備車のみBe-965とBe-970(取付ける商品によってはBe-970不要)使用により取付可能。

C…標準キーレスユニット(ディーラーオプション除く)装備車のみBe-970使用により取付可能。

D…Be-974使用により取付可能。

X…車両未調査や多重通信などにより取付不可。(ワイヤレスドアロック機能は使用できません)

※この適合表に記載されていないイモビライザーキーフリースystemプッシュスタートセキュリティアラーム 装備車(後付け品を含む)はリモコンエンジンスターターの取付けはできません。ただしリモコンエンジンスターターでエンジンを始動し、セキュリティアラームが作動しない(警報しない)場合は取付けが可能となります。

※イモビライザー装備車で対応アダプターが発売されていない場合は、エンジンスターターの取付けはできません。

※イモビ対応アダプターを取付ける場合は、必ず当社エンジンスターターとの適合を確認して下さい。

※「スターター作動中の純正キーレス作動」はあくまでも参考情報です。グレードの違いやマイナーチェンジ等で作動は異なることがあります。

※プッシュスタートはスマートエントリー&スタートシステムと同じ装備です。

※G.Security装備車はエンジンスターターの取付けはできません。

※商品ご購入の前に必ず2ページの「◆ご購入前の注意」を読んで確認して下さい。

行	適合車種名	年式	車体型式	グレード・車両仕様	車種別専用ハーネス品番	イモビ対応アダプター品番	ドアロック配線方式/オプション品番	備考・注意	スターター作動中純正キーレス動作(参考情報)	
カ	コロナ	～H1.8	T150-160-170系		Be-151		×			
		H1.8～H4.8	T170系		Be-153		×			
		H4.8～H8.1	T190系		Be-155		A / Be-970			
	コロナEXIV	～H1.9	T160-170-180系		Be-151		×			
		H1.9～H5.10	T180系		Be-153		A / Be-970			
		H5.10～H10.4	T200系		Be-155		A / Be-970			
コロナプレミオ	H8.1～H13.12	T210系		Be-160		A / Be-970				
サ	サインス	H3.1～H7.9	L40系		Be-155		A / Be-970			
		H7.9～H11.7	L50系		Be-160		×			
	サクシードワゴン	H14.7～	NCP50系		Be-162		A / Be-970			
	シエンタ	H15.9～		NCP80系	イモビライザー無	Be-162		A / Be-970		○
						取付不可		A / Be-970		
	スープラ	S61.2～H2.8	A70系		Be-151		×			
		H2.8～H5.6	A70系		Be-153		×			
		H5.6～H8.5	A80系		Be-155		A / Be-970			
		H8.5～H14.8	A80系		Be-160		A / Be-970			
	スパーキー	H12.10～H15.3	S220-230系	キーフリーシステム無	Be-651		×			
	スターレット	S59.1～H1.12	P70系			取付不可		×		
						Be-151		×		
						Be-155		A / Be-970		
	スプリンター	S62.5～H3.6	E80-90系			Be-151		×		
						Be-155		A / Be-970		
						Be-160		A / Be-970		
	スプリンターカリブ	S60.9～H7.8	E90系			Be-151		×		
						Be-160		A / Be-970		
	スプリンタートレノ	S62.5～H3.6	E80-90系			Be-151		×		
						Be-155		A / Be-970		
						Be-160		A / Be-970		
	スプリンターマリノ	H4.5～H12.8	E100系		Be-155		A / Be-970			
	セアター	H4.11～H8.7	V10系		Be-156		×			
	セラ	H2.3～H7.8	Y10系		Be-155		×			
セリカ	S59.6～H1.9	T160系			Be-151		×			
					Be-153		A / Be-970			
					Be-155		A / Be-970			
					Be-162		A / Be-970		×	
セルシオ	H1.1～H6.10	F10系			Be-157		A / Be-970			
					Be-160		A / Be-970			
					取付不可		×			
					取付不可		×			
ソアラ	S63.1～H3.5	Z10-20系			Be-151		×			
					Be-157		A / Be-970			
					取付不可		×			

★…Be-975(オートスライドアンユニット)が対応機種のみ取付可能です。※本製品はドアアンロック状態で作動します。エンジン始動中に純正キーレスでアンロックできない場合はオプションBe-970(車種によってはBe-965も必要)を使用してドアロック配線を行ってください。

注1…リモコンエンジンスタート中にキーノブの回転はいたしません。一度エンジン停止後キーノブにてエンジン再始動してください。

注2…ドアロック配線をする時にコネクタはあるが配線が出ていない場合Be-972が必要になります。

注3…イモビアダプターの取付けには必ずイモビライザーキー(エンジン始動できるカギ)が1個必要となります。

注4…BeTime224の取付けはできません。

注5…ハンドルアンダーカバーのネジを外す際に特殊工具が必要になりますので、ネジの形状を確認してからご購入下さい。商用、バンはエンジンスターターの取付けはできません。

◎ワイヤレスドアロック配線キット標準装備モデルの場合、Be-970は不要です。

A…電気式集中ドアロックスイッチ(ドアロックスイッチで全席のドアロック、アンロック可能なもの)装備車のみBe-970使用により取付可能。

B…標準キーレスユニット(ディーラーオプション除く)装備車のみBe-965とBe-970(取付ける商品によってはBe-970不要)使用により取付可能。

C…標準キーレスユニット(ディーラーオプション除く)装備車のみBe-970使用により取付可能。

D…Be-974使用により取付可能。

×…車両未調査や多重通信などにより取付不可。(ワイヤレスドアロック機能は使用できません)

※この適合表に記載されていないイモビライザー・キーフリーシステム・プッシュスタート・セキュリティーアラーム 装備車(後付け用品を含む)はリモコンエンジンスターターの取付けはできません。ただしリモコンエンジンスターターでエンジンを始動し、セキュリティーアラームが作動しない(警報しない)場合は取付けすることが出来ます。

※イモビライザー 装備車で対応アダプターが発売されていない場合は、エンジンスターターの取付けはできません。

※イモビ対応アダプターを取付ける場合は、必ず当社エンジンスターターとの適合を確認して下さい。

※「スターター作動中の純正キーレス作動」はあくまでも参考情報です。グレードの違いやマイナーチェンジ等で作動は異なることがあります。

※プッシュスタートはスマートエントリー&スタートシステムと同じ装備です。

※G-Security 装備車はエンジンスターターの取付けはできません。

※商品ご購入の前に必ず2ページの「◆ご購入前の注意」を読んで確認して下さい。

行	適合車種名	年式	車体型式	グレード・車両仕様	車種別専用ハーネス品番	イモビ対応アダプター品番	ドアロック配線方式/オプション品番	備考・注意	スターター作動中 純正キーレス動作 (参考情報)	
タ	ターセル	S61.5~H2.9	L30系		Be-151		×			
		H2.9~H6.9	L40系		Be-155		×			
		H6.9~H11.7	L50系		Be-160		A / Be-970			
	タウンエースワゴン	H4.1~H8.9	R20-30系		Be-153		A / Be-970			
	タウンエースノア	H8.10~H10.12	R40-50系		Be-160		A / Be-970			
		H10.12~H13.11	R40-50系		Be-162		A / Be-970			
	チェイサー	S63.8~H2.8	X80系		X80系	Be-152		×		
		H2.8~H4.11	X80系		Be-153		×			
		H4.11~H6.9	X90系		Be-155		×			
		H6.9~H8.9	X90系		Be-160		A / Be-970			
H8.9~H13.6		X100系		Be-160		A / Be-970	注4			
ツーリングハイエース	H11.8~H14.5	H40系		Be-155		A / Be-970		×		
デュエット	H10.9~H16.6	M100-110	キーフリーシステム無 キーフリーシステム有	Be-651 取付不可		B / Be-970+Be-965 ×				
ナ ノア	H10.9~H15.8	N10系		Be-160		A / Be-970		○		
	H13.11~H19.6	R60系	イモビライザー無 イモビライザー有	Be-164 Be-164	Be-ILW05T	A / Be-970 A / Be-970	★ ★注3	× H16.8以降○ × H16.8以降○		
	H19.6~	R70系	プッシュスタート無イモビライザー無	Be-164		A / Be-970	★	×		
			プッシュスタート有イモビライザー有	P38/39参照		A / Be-970		×		
ハ	ハイエースワゴン (商用/バンは取付不可)	H1.8~H16.8	H100-110-120系		Be-153		H5.9以降A / Be-970 以前×			
		H16.8~H19.8	TRH214W~229W		Be-160		パワーウィンドウ装備車 A / Be-970 その他×	注5	○	
		H19.8~	TRH214W~229W	イモビライザー無 イモビライザー有	Be-160		パワーウィンドウ装備車 A / Be-970 その他×	注5	○	
	ハイエースレジアス	H9.4~H11.8	H40系		Be-155		A / Be-970			
	ハイラックス・サーフ (ピックアップは取付不可)	S63.9~H3.9	N130系		Be-151		×			
		H3.9~H7.12	N130系		Be-153		A / Be-970		○	
		H7.12~H14.11	N180系		Be-160		A / Be-970		×	
		H14.11~H17.8	N210系	イモビライザー無	Be-160	Be-ILW05T	A / Be-970	注3	×	
				イモビライザー有	Be-160	Be-ILW05T	A / Be-970	注3	×	
	H17.8~	N210系	全車イモビライザー有	Be-160	Be-IL505 配線方式 B	A / Be-970	注3	×		
パッソ	H16.6~	C10系	キーフリーシステム無イモビライザー無	Be-162		B / Be-970+Be-965		×		
			キーフリーシステム有イモビライザー有	Be-162	Be-IL505 配線方式 C	B / Be-970+Be-965	注1,3	×		
ハリアー	H9.12~H15.2	U10系		Be-160		D / Be-970+Be-974		×		
	H15.2~H18.1	U30系	全車イモビライザー有	Be-164	Be-ILW05T	A / Be-970	注3			
	H18.1~	U30系	全車(イモビライザー有オートアラーム有)	Be-164	Be-IL505 配線方式 A	×	注3	○		
ハリアーハイブリット	H17.3~	U38W系	全車(プッシュスタート有イモビライザー有)	取付不可		×				
ピスタ	S61.8~H2.7	V10-20系		Be-151		×				
	H2.7~H6.7	V30系		Be-156		A / Be-970				
	H6.7~H10.6	V40系		Be-161		×				
	H10.6~H12.4	V50系		Be-160		D / Be-970+Be-974		×		
	H12.4~H15.11	V50系		Be-162		D / Be-970+Be-974				

★…Be-975「オートスライドアユニット」が対応機種のみ取付可能です。※本製品はドアロック状態で作動します。エンジン始動中に純正キーレスでアンロックできない場合はオプションBe-970(車種によってはBe-965も必要)を使用してドアロック配線を行ってください。

注1…リモコンエンジンスタート中にキーノブの回転はいたしません。一度エンジン停止後キーノブにてエンジン再始動してください。

注2…ドアロック配線をする時にコネクタはあるが配線が出ていない場合Be-972が必要になります。

注3…ドアアダプターの取付けには必ずイモビライザーキー(エンジン始動できるカギ)が1個必要となります。

注4…BeTime224の取付けはできません。

注5…ハンドルアンダーカバーのネジを外す際に特殊工具が必要になりますので、ネジの形状を確認してからご購入下さい。商用、バンはエンジンスターターの取付けはできません。

○ワイヤレスドアロック配線キット標準装備モデルの場合、Be-970は不要です。

A…電気式集中ドアロックスイッチ(ドアロックスイッチで全席のドアロック、アンロック可能なもの)装備車のみBe-970使用により取付可能。

B…標準キーレスユニット(ディーラーオプション除く)装備車のみBe-965とBe-970(取付ける商品によってはBe-970不要)使用により取付可能。

C…標準キーレスユニット(ディーラーオプション除く)装備車のみBe-970使用により取付可能。

D…Be-974使用により取付可能。

X…車両未調査や多重通信などにより取付不可。(ワイヤレスドアロック機能は使用できません)

※この適合表に記載されていないイモビライザー・キーフリーシステム・プッシュスタート・セキュリティーアラーム 装備車(後付け用品を含む)はリモコンエンジンスターターの取付けはできません。ただしリモコンエンジンスターターでエンジンを始動し、セキュリティーアラームが作動しない(警報しない)場合は取付けすることが出来ます。

※イモビライザー 装備車で対応アダプターが発売されていない場合は、エンジンスターターの取付けはできません。

※イモビ対応アダプターを取付ける場合は、必ず当社エンジンスターターとの適合を確認して下さい。

※「スターター作動中の純正キーレス作動」はあくまでも参考情報です。グレードの違いやマイナーチェンジ等で作動は異なることがあります。

※プッシュスタートはスマートエントリー&スタートシステムと同じ装備です。

※G-Security 装備車はエンジンスターターの取付けはできません。

※商品ご購入の前に必ず2ページの「◆ご購入前の注意」を読んで確認して下さい。

行	適合車種名	年式	車体型式	グレード・車両仕様	車種別専用ハーネス品番	イモビ対応アダプター品番	ドアロック配線方式/オプション品番	備考・注意	スターター作動中 純正キーレス動作 (参考情報)	
ハ	ビスタアルデオ	H10.7~H12.4 H12.4~H15.7	V50系 V50系		Be-160 Be-162		D / Be-970+Be-974 D / Be-970+Be-974			
	ファンカーゴ	H11.8~H17.9	NCP20系	イモビライザー無 イモビライザー有	Be-162 取付不可		A / Be-970 A / Be-970		×	
	ブラッツ	H11.8~H17.11	P10系	イモビライザー無 イモビライザー有	Be-162 取付不可		A / Be-970 A / Be-970			
	プリウス	H9.12~H15.9 H15.9~	NHW10系 NHW20系		取付不可 取付不可		×			
	ブレイド(ブレイドマスター含む)	H18.12~	E150系	全車(プッシュスタート有イモビライザー有)	P38/39参照		A / Be-970		×	
	プレビス	H13.6~H17.12	JCG10系	全車イモビライザー有	Be-162	Be-IL02T	D / Be-970+Be-974			
	プレミオ	H13.12~H16.12	ZTZ-NZT240系(1800.1500cc)		Be-163		A / Be-970			
		H13.12~H16.12	AZT240(2000cc)		Be-164		A / Be-970			
		H16.12~H19.6 H19.6~	T240系 T260系	全車(プッシュスタート有イモビライザー有)	Be-164 P38/39参照		A / Be-970 A / Be-970		×	
	プログレ	H10.5~H13.4	G10	イモビライザー無 イモビライザー有	Be-160 取付不可		×			
		H13.4~	G10	全車イモビライザー有	取付不可		×			
	プロナード	H12.4~H15.8	X20系	全車イモビライザー有	取付不可		×			
	プロボックスワゴン	H14.7~	NCP50系		Be-162		A / Be-970		○	
	ペルタ	H17.11~	P90系	プッシュスタート無イモビライザー無	Be-167		A / Be-970		×	
				プッシュスタート有イモビライザー有	P38/39参照		A / Be-970		×	
ポルテ	H16.7~	P10系	スマートドアロック無	Be-162		A / Be-970		○		
			スマートドアロック有	Be-162		A / Be-970		○		
マ	マークII	S63.8~H2.8	X80系		Be-152		×			
		H2.8~H4.11	X80系		Be-153		×			
		H4.11~H6.9	X90系		Be-155		×			
		H6.9~H8.9	X90系		Be-160		A / Be-970			
		H8.9~H12.10	X100系		Be-160		A / Be-970	注4	○	
		H12.10~H16.11	X110系	イモビライザー無 イモビライザー有	Be-162 Be-162	Be-IL03T	A / Be-970 A / Be-970		×	
	マークIIブリット	H14.1~H19.7	X110系	イモビライザー無 イモビライザー有	Be-162 取付不可		A / Be-970 A / Be-970			
	マークIIクオリス	H9.4~H14.1	V20系		Be-160		A / Be-970			
	マークX	H16.11~	X120系	プッシュスタート無イモビライザー無	Be-166		A / Be-970		×	
				プッシュスタート無イモビライザー有 プッシュスタート有イモビライザー有	取付不可 取付不可		A / Be-970 A / Be-970			
	マークXジオ	H19.9~	A10系	全車(プッシュスタート有イモビライザー有)	P38/39参照		A / Be-970		×	
	マスターエース	H4.1~H8.10	R20・30系		Be-153		×			
	ラ	ライトエースワゴン	H4.1~H8.10	R20・30系		Be-153		A / Be-970		
		ライトエースノア	H8.10~H10.12 H10.12~H13.11	R40・50系 R40・50系		Be-160 Be-162		A / Be-970 A / Be-970		○

★…Be-975「オートスライドドアユニット」が対応機種のみ取付可能です。※本製品はドアロック状態で作動します。エンジン始動中に純正キーレスでアンロックできない場合はオプションBe-970(車種によってはBe-965も必要)を使用してドアロック配線を行ってください。

注1…リモコンエンジンスタート中にキーノブの回転はいたしません。一度エンジン停止後キーノブにてエンジン再始動してください。

注2…ドアロック配線をする時にコネクタはあるが配線が出ていない場合Be-972が必要になります。

注3…イモビアダプターの取付けには必ずイモビライザーキー(エンジン始動できるカギ)が1個必要となります。

注4…BeTime224の取付けはできません。

注5…ハンドルアンダーカバーのネジを外す際に特殊工具が必要になりますので、ネジの形状を確認してからご購入下さい。商用、バンはエンジンスターターの取付けはできません。

◎ワイヤレスドアロック配線キット標準装備モデルの場合、Be-970は不要です。

A…電気式集中ドアロックスイッチ(ドアロックスイッチで全席のドアロック、アンロック可能なもの)装備車のみBe-970使用により取付可能。

B…標準キーレスユニット(ディーラーオプション除く)装備車のみBe-965とBe-970(取付ける商品によってはBe-970不要)使用により取付可能。

C…標準キーレスユニット(ディーラーオプション除く)装備車のみBe-970使用により取付可能。

D…Be-974使用により取付可能。

×…車両未調査や多重通信などにより取付不可。(ワイヤレスドアロック機能は使用できません)

※この適合表に記載されていないイモビライザー・キーフリーシステム・プッシュスタート・セキュリティーアラーム 装備車(後付け用品を含む)はリモコンエンジンスターターの取付けはできません。ただしリモコンエンジンスターターでエンジンを始動し、セキュリティーアラームが作動しない(警報しない)場合は取付けすることが出来ます。

※イモビライザー 装備車で対応アダプターが発売されていない場合は、エンジンスターターの取付けはできません。

※イモビ対応アダプターを取付ける場合は、必ず当社エンジンスターターとの適合を確認して下さい。

※「スターター作動中の純正キーレス作動」はあくまでも参考情報です。グレードの違いやマイナーチェンジ等で作動は異なることがあります。

※プッシュスタートはスマートエントリー&スタートシステムと同じ装備です。

※G-Security 装備車はエンジンスターターの取付けはできません。

※商品ご購入の前に必ず2ページの「◆ご購入前の注意」を読んで確認して下さい。

トヨタ

※この適合表に記載されていない車種、年式、型式、車両仕様の車両は取付けはできません。

行	適合車種名	年式	車体型式	グレード・車両仕様	車種別専用ハーネス品番	イモビ対応アダプター品番	ドアロック配線方式/オプション品番	備考・注意	スターター作動中 純正キーレス動作 (参考情報)
ラ	ラウム	H9.5~H15.5	Z10系		Be-160		A / Be-970		×
		H15.5~	Z20系	イモビライザー無 イモビライザー有	Be-160 取付不可		A / Be-970 A / Be-970		×
	ラクティス	H17.10~	P100系	プッシュスタート無イモビライザー無 プッシュスタート有イモビライザー有	Be-167 P38/39参照		A / Be-970 A / Be-970		×
	ラッシュ	H18.1~	J210-J200系	キーフリーシステム無イモビライザー無 キーフリーシステム有イモビライザー有	Be-162 取付不可		B/Be-970-Be-965 B/Be-970-Be-965		○
ランクルブレード (12V車のみ)		H2.4~H7.2	J70系		Be-151		×		
		H7.2~H8.5	J70系		Be-153		×		
		H8.5~H12.7	J90系	全車イモビライザー有	Be-160		A / Be-970		
		H12.7~H14.10 H14.10~	RZJ-KZJ90系(除くVZJ90) J120系	全車イモビライザー有 全車(イモビライザー有オートアラーム有)	Be-160 Be-160	Be-IL01T Be-ILW05T	×		注3
	ランクル80系	H1.10~H10.2	HDJ-HZJ/FZJ 80系		取付不可		A / Be-970	エンジン始動検出が取れない為、エンジンスターターの取付けはできません。	
ランクル100系		H10.2~H12.5	HDJ-UZJ100系	全車イモビライザー有	Be-160		A / Be-970		○
		H12.5~H14.8	UZJ100系	全車(イモビライザー有オートアラーム有)	Be-160	Be-IL01T (ディーゼル車のみ)	×		
		H14.8~H19.9	J100系	全車(プッシュスタート有イモビライザー有オートアラーム有)	Be-160	Be-IL505 配線方式 A	×	注3	×
	ランクル200系	H19.9~	J200系	全車(プッシュスタート有イモビライザー有オートアラーム有)	取付不可		×		
	レジアスワゴン	H11.8~H14.5	H40系		Be-155		A / Be-970		

レクサス

※この適合表に記載されていない車種、年式、型式、車両仕様の車両は取付けはできません。

A	GS	H17.8~	S190系	全車(プッシュスタート有イモビライザー有)	取付不可		×		
	IS	H17.9~	E20系	全車(プッシュスタート有イモビライザー有)	取付不可		×		
	LS	H17.9~	F40系	全車(プッシュスタート有イモビライザー有)	取付不可		×		
	SC	H17.8~	Z40系	全車イモビライザー有	取付不可		×		

★…Be-975「オートスライドアユニット」が対応機種のみ取付可能です。※本製品はドアアンロック状態で作動します。エンジン始動中に純正キーレスでアンロックできない場合はオプションBe-970(車種によってはBe-965も必要)を使用してドアロック配線を行ってください。

注1…リモコンエンジンスタート中にキーの回転はいたしません。一度エンジン停止後キーにてエンジン再始動してください。

注2…ドアロック配線をする時にコネクタはあるが配線が出ていない場合Be-972が必要になります。

注3…イモビアダプターの取付けには必ずイモビライザーキー(エンジン始動できるカギ)が1個必要となります。

注4…BeTime224の取付けはできません。

注5…ハンドルアンダーカバーのネジを外す際に特殊工具が必要になりますので、ネジの形状を確認してからご購入下さい。商用、バンはエンジンスターターの取付けはできません。

◎ワイヤレスドアロック配線キット標準装備モデルの場合、Be-970は不要です。

A…電気式集中ドアロックスイッチ(ドアロックスイッチで全席のドアロック、アンロック可能なもの)装備車のみBe-970使用により取付可能。

B…標準キーレスユニット(ディーラーオプション除く)装備車のみBe-965とBe-970(取付ける商品によってはBe-970不要)使用により取付可能。

C…標準キーレスユニット(ディーラーオプション除く)装備車のみBe-970使用により取付可能。

D…Be-974使用により取付可能。

×…車両未調査や多重通信などにより取付不可。(ワイヤレスドアロック機能は使用できません)

※この適合表に記載されていないイモビライザーキーフリーシステム・プッシュスタート・セキュリティアラーム 装備車(後付け用品を含む)はリモコンエンジンスターターの取付けはできません。ただしリモコンエンジンスターターでエンジンを始動し、セキュリティアラームが作動しない(警報しない)場合は取付けが出来ます。

※イモビライザー装備車で対応アダプターが発売されていない場合は、エンジンスターターの取付けはできません。

※イモビ対応アダプターを取付ける場合は、必ず当社エンジンスターターとの適合を確認して下さい。

※「スターター作動中の純正キーレス作動」はあくまでも参考情報です。グレードの違いやマイナーチェンジ等で作動は異なることがあります。

※プッシュスタートはスマートエントリー&スタートシステムと同じ装備です。

※G-Security装備車はエンジンスターターの取付けはできません。

※商品ご購入の前に必ず2ページの「◆ご購入前の注意」を読んで確認して下さい。

ニッサン

※この適合表に記載されていない車種、年式、型式、車両仕様の車両は取付けはできません。

行	適合車種名	年式	車体型式	グレード・車両仕様	車種別専用ハーネス品番	イモビ対応アダプター品番	ドアロック配線方式/オプション品番	備考・注意	スターター・作動中純正キーレス動作(参考情報)
A	180SX	H1.3~H11.3	S13		Be-254		×		注5
	ADワゴン	H2.5~H8.4	Y10		Be-254		×		注5
	Be-1	S62.1~H63.1	FK10		Be-253		×		注5
	NOTE(ノート)	H17.1~H18.12	E11	インテリジェントキー無イモビライザー無	Be-260		A / Be-970		○
				インテリジェントキー有イモビライザー有	Be-260	Be-IL503	A / Be-970	注3,4	○
		H18.12~	E11	インテリジェントキー無イモビライザー無	Be-260		A / Be-970		○
				インテリジェントキー有イモビライザー有	Be-260	Be-IL503	A / Be-970	注3,4	○
				排気量1500ccで2WDのCVT車	取付不可		×		
	NXクーペ	H4.1~H6.5	B13		Be-253		×		注5
	ア	アベニールワゴン・アベニールサリュール	H2.5~H10.8	W10		Be-253		H7.8以前×以降 B / Be-970+Be-965	
H10.8~H17.9			W11		Be-260		B / Be-970+Be-965		
インフィニティQ45		H1.11~H9.9	G50		取付不可		×		エンジン始動検出が取れない為、エンジンスターター取付不可
ウイングロード		H8.5~H11.6	Y10		Be-254		×		注5
					Be-260		B / Be-970+Be-965		○
		H11.6~H15.10	Y11	インテリジェントキー無	Be-260		B / Be-970+Be-965		○
				インテリジェントキー有	Be-260	Be-IL23N	B / Be-970+Be-965		○
		H15.10~H17.11	Y11	インテリジェントキー無イモビライザー無	Be-260		A / Be-970		○
				インテリジェントキー有イモビライザー有	Be-260	Be-IL503	A / Be-970	注3,4	○
H17.11~H18.12		Y12	インテリジェントキー無イモビライザー無	Be-260		A / Be-970		○	
			インテリジェントキー有イモビライザー有	Be-260	Be-IL503	A / Be-970	注3,4	○	
			排気量1500ccで2WDのCVT車	取付不可		×			
エクストレイル		H12.11~H16.12	T30	インテリジェントキー無イモビライザー無	Be-260		B / Be-970+Be-965		○
				インテリジェントキー有イモビライザー有	Be-260	Be-IL504	B / Be-970+Be-965	注3	○
		H16.12~19.8	T30	インテリジェントキー無イモビライザー無	Be-260		×		○
	インテリジェントキー有イモビライザー有			取付不可		×			
H19.8~	T31	インテリジェントキー無イモビライザー無	Be-260		A / Be-970		○		
		インテリジェントキー有イモビライザー有	Be-260	Be-IL506 配線方式A	A / Be-970	注3,4	○		
エルグランド	H9.5~H14.5	E50		Be-256		B / Be-970+Be-965		○	
	H14.5~	E51	インテリジェントキー無(全車イモビライザー有)	取付不可		B / Be-970+Be-965		○	
			インテリジェントキー有(イモビライザー有)	Be-260	Be-IL502	B / Be-970+Be-965	★注3	○	
オッティ	H17.6~H18.10	H91W		Be-459		B / Be-970+Be-965		○	
			H18.10~	H92W		Be-459		B / Be-970+Be-965	★
カ	キャラバン	S63.9~	全車		取付不可		×		エンジン始動検出が取れない為、エンジンスターター取付不可
	キューブ	H10.2~H14.10	Z10		Be-260		×		
					Be-260		A / Be-970		○
		H14.10~H15.4	Z11	インテリジェントキー無	Be-260		A / Be-970		○
				インテリジェントキー有	Be-260	Be-IL21N	A / Be-970		○
		H15.4~H18.12	Z11	インテリジェントキー無	Be-260		A / Be-970		○
	インテリジェントキー有			Be-260	Be-IL22N	A / Be-970	注2	○	
H18.12~	Z11	インテリジェントキー無	Be-260		A / Be-970		○		
		インテリジェントキー有	Be-260	Be-IL22N	A / Be-970	注2	○		
			排気量1500ccで2WDのCVT車	取付不可					

★…Be-975「オートスライドドアユニット」が対応機種のみ取付可能です。※本製品はドアロック状態で作動します。エンジン始動中に純正キーレスでアンロックできない場合はオプションBe-970(車種によってはBe-965も必要)を使用してドアロック配線を行ってください。
 注1…ボイスナビゲーション(パードビュー)装備車はフットブレーキ配線をパーキングブレーキに接続して下さい。
 注2…一部車両でBe-IL22N(白色6Pカブラー)で対応できず、Be-IL21N(白色2Pカブラー)で対応できる場合がありますので、ご購入前に必ずキーシリンダー部のカブラーを確認して下さい。
 注3…イモビアダプターの取付けには必ずイモビライザーキー(エンジン始動できるカギ)が1個必要となります。
 注4…インテリジェントキー装備車はリモコンエンジンスタートアイドリング中にキーノブは回転しません。スターターリモコンもしくはフットブレーキにてエンジンを停止してからキーノブをONの位置まで回し、エンジンを再始動してください。
 注5…ターボタイマー機能を使用する時は別売キーロックリレーアダプターBe-2500が必要です。

◎ワイヤレスドアロック配線キット標準装備モデルの場合、Be-970は不要です。
 A…電気式集中ドアロックスイッチ(ドアロックスイッチで全席のドアロック、アンロック可能なもの)装備車のみBe-970使用により取付可能。
 B…標準キーレスユニット(ディーラーオプション除く)装備車のみBe-965とBe-970(取付ける商品によってはBe-970不要)使用により取付可能。
 C…標準キーレスユニット(ディーラーオプション除く)装備車のみBe-970使用により取付可能。
 ×…車両未調査や多重通信などにより取付不可。(ワイヤレスドアロック機能は使用できません)

※この適合表に記載されていないイモビライザー・インテリジェントキー・キーフリーシステム・プッシュスタート・セキュリティーアラーム装備車(後付け用品を含む)はリモコンエンジンスターターの取付けはできません。ただしリモコンエンジンスターターでエンジンを始動し、セキュリティーアラームが作動しない(警報しない)場合は取付けすることが出来ます。
 ※イモビライザー装備車に対応アダプターが発売されていない場合は、エンジンスターターの取付けはできません。
 ※イモビ対応アダプターを取付ける場合は、必ず当社エンジンスターターとの適合を確認して下さい。
 ※オートドアロック装備車はエンジンスターター取付けはできません。
 ※リモコンでエンジン始動時に車両のリヤウインドウデフォッガーが作動する場合は、別売キーロックリレーアダプターBe-2500が必要になります。
 ※イモビライザー装備車でインテリジェントキーが付いていない場合はスターターの取付けはできません。
 ※「スターター作動中の純正キーレス作動」はあくまでも参考情報です。グレードの違いやマイナーチェンジ等で作動は異なる場合があります。
 ※一部ニッサン車にエンジンスターターを取付けた場合、キーONの状態からシフトレバーがP(パーキング)の位置以外でもキーがOFFまで回り抜けてしまうことがあります。
 ※必ずエンジンを停止(キーOFF)する際はシフトレバーがP(パーキング)になっているのを確認してからキーをOFFにしてください。

※商品ご購入の前に必ず2ページの「◆ご購入前の注意」を読んで確認して下さい。

ニッサン

※この適合表に記載されていない車種、年式、型式、車両仕様の車両は取付けはできません。

行	適合車種名	年式	車体型式	グレード・車両仕様	車種別専用ハーネス品番	イモビ対応アダプター品番	ドアロック配線方式/オプション品番	備考・注意	スターター作動中純正キースレス動作(参考情報)	
カ	キューブキュービック	H15.9~H18.12	Z11	インテリジェントキー無	Be-260		A / Be-970		○	
				インテリジェントキー有	Be-260	Be-IL22N	A / Be-970	注2	○	
		H18.12~	Z11	インテリジェントキー無	Be-260		A / Be-970		○	
				インテリジェントキー有	Be-260	Be-IL22N	A / Be-970	注2	○	
	クルー	H6.1~	K30				×			
	グロリアハードトップ	S62.6~H3.6	Y31			Be-254		×	注5	
		H3.6~H7.6	Y32(プロアムVIP以外)			Be-253		×	注5	
		H3.6~H7.6	Y32(プロアムVIP)			Be-251		×	注5	
		H7.6~H11.6	Y33			Be-253		B / Be-970+Be-965	注1,5	
		H11.6~H16.10	Y34	イモビライザー無	Be-253		B / Be-970+Be-965		○	
			イモビライザー有	取付不可		B / Be-970+Be-965				
サ	サニー	H2.1~H6.1	B13		Be-254		×	注5		
		H6.1~H10.9	B14		Be-260		×	注5		
		H10.9~H16.10	B15		Be-260		B / Be-970+Be-965		○	
	サファリ(12V車のみ)	H6.10~H9.10	Y60			Be-253		×	注5	
		H9.10~H14.11	Y61			Be-260		×		
		H14.11~	Y61			取付不可		×		
	シーマ	S63.1~H3.9	Y31			Be-254		×	注5	
		H3.9~H8.6	Y32(タイプI-II/セレクション)			Be-253		×	注5	
		H3.9~H8.6	Y32(タイプIII/セレクション以外)			Be-251		×	注5	
		H8.6~H13.1	Y33	イモビライザー無	Be-253		×	注5		
				イモビライザー有	取付不可		×			
		H13.1~	F50	全車イモビライザー有	取付不可		×			
	シルビア	S63.5~H5.10	S13			Be-254		×	注5	
		H5.10~H11.1	S14			Be-253		×	注5	
		H11.1~H14.8	S15			Be-253		×		
	スカイライン (GT-Rは取付不可)	S60.8~H1.5	R31			Be-253		×	注5	
		H1.5~H5.8	R32			Be-254		×	注5	
		H5.8~H10.5	R33			Be-253		B / Be-970+Be-965		
H10.5~H13.6		R34			Be-253		B / Be-970+Be-965		○	
H13.6~H15.1		R35			Be-253		×			
H15.1~H17.11		V35	イモビライザー無	Be-260		B / Be-970+Be-965				
			イモビライザー有	取付不可		B / Be-970+Be-965				
	H18.11~	V35/36	全車(プッシュスタート有、イモビライザー有)	取付不可		×				
ステージア	H8.9~H13.10	C34			Be-253		B / Be-970+Be-965			
	H13.10~H15.5	M35			Be-253		B / Be-970+Be-965		○	
	H15.5~H19.6	M35	イモビライザー無	Be-260		B / Be-970+Be-965				
			イモビライザー有	取付不可		B / Be-970+Be-965				

★…Be-975「オートスライドアンユニット」が対応機種のみ取付可能です。※本製品はドアアンロック状態で作動します。エンジン始動中に純正キースレスでアンロックできない場合はオプションBe-970(車種によってはBe-965も必要)を使用して(ドアロック配線を行ってください。
 注1…ボイスナビゲーション(パードビュー)装備車はフットブレーキ配線をパーキングブレーキに接続して下さい。
 注2…一部車両でBe-IL22N(白色6Pカプラー)で対応できず、Be-IL21N(白色2Pカプラー)で対応できる場合がありますので、ご購入前に必ずキーシリンダー部のカプラーを確認して下さい。
 注3…イモビアダプターの取付けには必ずイモビライザーキー(エンジン始動できるカギ)が1個必要となります。
 注4…インテリジェントキー装備車はリモコンエンジンスタートアイドルリング中にキーノブは回転しません。スターターリモコンもしくはフットブレーキにてエンジンを停止してからキーノブをONの位置まで回し、エンジンを再始動してください。
 注5…スターボタイマー機能を使用する時は別売キーロックリレーアダプターBe-2500が必要です。

◎ワイヤレスドアロック配線キット標準装備モデルの場合、Be-970は不要です。
 A…電気式集中ドアロックスイッチ(ドアロックスイッチで全席のドアロック、アンロック可能なもの)装備車のみBe-970使用により取付可能。
 B…標準キースユニット(ディーラーオプション除く)装備車のみBe-965とBe-970(取付ける商品によってはBe-970不要)使用により取付可能。
 C…標準キースユニット(ディーラーオプション除く)装備車のみBe-970使用により取付可能。
 X…車両未調査や多重通信などにより取付不可。(ワイヤレスドアロック機能は使用できません)

※この適合表に記載されていないイモビライザー-インテリジェントキー-キーフリーシステム-プッシュスタート-セキュリティーアラーム装備車(後付け用品を含む)はリモコンエンジンスターターの取付けはできません。ただしリモコンエンジンスターターでエンジンを始動し、セキュリティーアラームが作動しない(警報しない)場合は取付けすることが出来ます。
 ※イモビライザー装備車で対応アダプターが発売されていない場合は、エンジンスターターの取付けはできません。
 ※イモビ対応アダプターを取付ける場合は、必ず当社エンジンスターターとの適合を確認して下さい。
 ※オートドアロック装備車はエンジンスターターの取付けはできません。
 ※リモコンでエンジン始動時に車両のワイウインドウデフォッガーが作動する場合は、別売キーロックリレーアダプターBe-2500が必要になります。
 ※イモビライザー装備車でインテリジェントキーが付いていない場合はスターターの取付けはできません。
 ※「スターター作動中の純正キースレス動作」はあくまでも参考情報です。グレードの違いやマイナーチェンジ等で動作は異なることがあります。
 ※一部ニッサン車にエンジンスターターを取付けた場合、キーONの状態からシフトレバーがP(パーキング)の位置以外でもキーがOFFまで回り抜けてしまうことがあります。
 ※必ずエンジンを停止(キーOFF)する際はシフトレバーがP(パーキング)になっているのを確認してからキーをOFFにしてください。

※商品ご購入の前に必ず2ページの「◆ご購入前の注意」を読んで確認して下さい。

ニッサン

※この適合表に記載されていない車種、年式、型式、車両仕様の車両は取付けはできません。

行	適合車種名	年式	車体型式	グレード・車両仕様	車種別専用ハーネス品番	イモビ対応アダプター品番	ドアロック配線方式/オプション品番	備考・注意	スターター作動中純正キーレス動作(参考情報)	
サ	セドリックハードトップ	S62.6~H3.6	Y31		Be-254		×	注5		
		H3.6~H7.6	Y32(プロラムVIP以外)		Be-253		×	注5		
		H3.6~H7.6	Y32(プロラムVIP)		Be-251		×	注5		
		H7.6~H11.7	Y33		Be-253		B / Be-970+Be-965	注1,5		
		H11.7~H16.10	Y34	イモビライザー無 イモビライザー有	Be-253		B / Be-970+Be-965 B / Be-970+Be-965			
	セフィーロ	S63.9~H6.8	A31		Be-254		×	注5		
		H6.8~H10.12	A32		Be-253		×	注5		
		H10.12~H15.2	A33		Be-253		B / Be-970+Be-965			
	セフィーロワゴン	H9.6~H12.8	A32		Be-253		×	注5		
	セレナワゴン	H3.6~H6.5	C23		Be-254		×	注5		
H6.5~H7.8		C23		Be-256		B / Be-970+Be-965	注5			
H7.8~H11.7		C23		Be-254		B / Be-970+Be-965	注5			
H11.7~H15.10		C24		Be-260		B / Be-970+Be-965				
H15.10~H17.5		C24	インテリジェントキー無 インテリジェントキー有	Be-260 Be-260	Be-IL23N	B / Be-970+Be-965 B / Be-970+Be-965				
H17.5~		C25	インテリジェントキー無イモビライザー無 インテリジェントキー有イモビライザー有	Be-260 Be-260	Be-IL504	A / Be-970 A / Be-970				
タ	ティアナ	H15.2~H20.6	J31	インテリジェントキー無イモビライザー無 インテリジェントキー有イモビライザー有	Be-260		A / Be-970 A / Be-970			
		H20.6~	J32	全車プッシュスタート有、イモビライザー有	取付不可		×			
	ティアダ(ラティオ含む)	H16.9~H18.12	C11	インテリジェントキー無イモビライザー無 インテリジェントキー有イモビライザー有	Be-260 Be-260	Be-IL503	A / Be-970 A / Be-970	注3,4		
		H18.12~	C11	インテリジェントキー無イモビライザー無 インテリジェントキー有イモビライザー有	Be-260 Be-260	Be-IL503	A / Be-970 A / Be-970	注3,4		
	ティノ	H10.12~H15.4	V10		Be-260		B / Be-970+Be-965			
	デュアリス	H19.5~	J10	インテリジェントキー無イモビライザー無 インテリジェントキー有イモビライザー有	Be-260 Be-260	Be-IL503	A / Be-970 A / Be-970	注3,4		
	テラノ	S61.8~H7.9	D21		Be-253		×	注5		
		H7.9~H14.8	R50		Be-260		B / Be-970+Be-965			
	ハ	パオ	H1.1~H3.3	PK10		取付不可		×	キャブレター車の為、エンジンスターター取付不可	
		パサラ	H11.11~H15.7	U30		Be-261		B / Be-970+Be-965		
パネット(コーチラルゴ含む)		S63.9~H5.5	C22		取付不可		×			
ハルサー		H2.7~H7.1	N14(GT-R以外)		Be-254		×	注5		
		H7.1~H12.8	N15		Be-260		×	注5		
ピノ		H19.1~	HC24	全車セキュリティアラーム車	Be-359		B / Be-970+Be-965			
フーガ		H16.10~	Y50	全車(プッシュスタート有、イモビライザー有)	取付不可		×			
フィガロ		H3.3~	FK10		Be-253		×	注5		
フェアレディZ		S58.9~H1.11	Z31		Be-254		×	注5		
		H1.11~H6.5	Z32(エアバック無)		Be-253		×	注5		
		H4.8~H14.7	Z32(エアバック有)		Be-251		×	注5		
		H14.7~H15.10	Z33	全車イモビライザー有	取付不可		B / Be-970+Be-965			
H15.10~		Z33	全車イモビライザー有	Be-260	Be-IL505 配線方式 B		B / Be-970+Be-965	注3		

★Be-975(オートスライドアンユニット)が対応機種のみ取付可能です。※本製品はドアアンロック状態で作動します。エンジン始動中に純正キーレスでアンロックできない場合はオプションBe-970(車種によってはBe-965も必要)を使用してドアロック配線を行ってください。

注1…ボイスナビゲーション(ハードビュー)装備車はフットブレーキ配線をパークブレーキに接続して下さい。

注2…一部車両でBe-IL22N(白色6Pカプラー)で対応できず、Be-IL21N(白色2Pカプラー)で対応できる場合がありますので、ご購入前に必ずキーシリンダー部のカプラーを確認して下さい。

注3…イモビアダプターの取付けには必ずイモビライザーキー(エンジン始動できるカギ)が1個必要となります。

注4…インテリジェントキー装備車はリモコンエンジンスタートアイドルリング中にキーノブは回転しません。スターターリモコンもしくはフットブレーキにてエンジンを停止してからキーノブをONの位置まで回し、エンジンを再始動してください。

注5…ターボタイマー機能を使用する時は別売キーロックリレーアダプターBe-2500が必要です。

◎ワイヤレスドアロック配線キット標準装備モデルの場合、Be-970は不要です。

A…電気式集中ドアロックスイッチ(ドアロックスイッチで全席のドアロック、アンロック可能なもの)装備車のみBe-970使用により取付可能。

B…標準キーレスユニット(ディーラーオプション除く)装備車のみBe-965とBe-970(取付ける商品によってはBe-970不要)使用により取付可能。

C…標準キーレスユニット(ディーラーオプション除く)装備車のみBe-970使用により取付可能。

×…車両未調査や多重通信などにより取付不可。(ワイヤレスドアロック機能は使用できません)

※この適合表に記載されていないイモビライザーインテリジェントキーキーフリーシステム・プッシュスタート・セキュリティアラーム装備車(後付け用品を含む)はリモコンエンジンスターターの取付けはできません。ただしリモコンエンジンスターターでエンジンを始動し、セキュリティアラームが作動しない(警報しない)場合は取付けが出来ます。

※イモビライザー装備車で対応アダプターが発売されていない場合は、エンジンスターターの取付けはできません。

※イモビ対応アダプターを取付ける場合は、必ず当社エンジンスターターとの適合を確認して下さい。

※オートドアロック装備車はエンジンスターターの取付けはできません。

※リモコンでエンジン始動時に車両のリヤウインドウフォッガーが作動する場合は、別売キーロックリレーアダプターBe-2500が必要になります。

※イモビライザー装備車でインテリジェントキーが付いていない場合はスターターの取付けはできません。

※「スターター作動中の純正キーレス動作」はあくまでも参考情報です。グレードの違いやマイナーチェンジ等で動作は異なることがあります。

※一部ニッサン車にエンジンスターターを取付けた場合、キーONの状態からシフトレバーがP(パーキング)の位置以外でもキーがOFFまで回り続けてしまうことがあります。

必ずエンジンを停止(キーOFF)する際はシフトレバーがP(パーキング)になっているのを確認してからキーをOFFにしてください。

※商品ご購入の前に必ず2ページの「◆ご購入前の注意」を読んで確認して下さい。



ニッサン

※この適合表に記載されていない車種、年式、型式、車両仕様の車両は取付けはできません。

行	適合車種名	年式	車体型式	グレード・車両仕様	車種別専用ハーネス品番	イモビ対応アダプター品番	ドアロック配線方式/オプション品番	備考・注意	スターター作動中純正キーレス動作(参考情報)
ハ	プリメーラ	H2.2~H7.9	P10		Be-253		×	注5	
		H7.9~H13.1	P11		Be-260		×		
		H13.1~H17.12	P12		Be-260		B / Be-970+Be-965		○
	プリメーラワゴン (カミンノ・カミンノワゴン含む)	H9.9~H13.1	P11		Be-260		×		
		H13.1~H17.12	P12		Be-260		B / Be-970+Be-965		
	ブルーバード	S63.9~H3.9	U12(アテサー以外)		Be-253		×	注5	
		S63.9~H3.9	U12(アテサーのみ)		Be-254		×	注5	
		H3.9~H8.1	U13		Be-255		×	注5	
		H8.1~H13.10	U14		Be-260		×	注5	
	ブルーバードシルフィ	H12.8~H17.12	G10		Be-260		B / Be-970+Be-965		○
		H17.12~	G11	インテリジェントキー無イモビライザー無 インテリジェントキー有イモビライザー有	Be-260 Be-260	Be-IL503	A / Be-970 A / Be-970	注3,4	○ ○
	プレーリー	S57.8~H7.8	M10-11(J8以外)		Be-253		×	注5	
		S63.9~H7.8	M11(J8)		Be-254		×	注5	
	プレーリージョイ	H7.8~H10.11	M11		Be-253		B / Be-970+Be-965		
プレーリーリパティ	H10.11~H13.5	M12		Be-260		B / Be-970+Be-965			
プレサージュ	H10.6~H15.7	U30		Be-261		B / Be-970+Be-965		○	
	H15.7~H16.10	U31	インテリジェントキー無イモビライザー無 インテリジェントキー有イモビライザー有	Be-260 取付不可		A / Be-970 A / Be-970	★ ★	○ ○	
		H16.10~	U31	インテリジェントキー無イモビライザー無 インテリジェントキー有イモビライザー有	Be-260 Be-260	Be-IL502	A / Be-970 A / Be-970	★ ★注3,4	○ ○
プレジデント	H2.10~	全車		取付不可		×	エンジン始動検出が取れない為にエンジンスターター取付不可		
プレセア	H2.6~H7.1	R10		Be-254		×	注5		
	H7.1~H12.8	R11		Be-260		B / Be-970+Be-965	注5		
ホームー	H5.5~H11.8	E24-50		取付不可		×	エンジン始動検出が取れない為にエンジンスターター取付不可		
マ	マーチ	S63.5~H4.1	K10		Be-253		×	注5	
		H4.1~H7.1	K11		Be-255		×	注5	
		H7.1~H14.2	K11		Be-260		B / Be-970+Be-965	注5	
		H14.2~H17.8	K12	インテリジェントキー無 インテリジェントキー有	Be-260 Be-260	Be-IL21N	A / Be-970 A / Be-970		○ ○
			K12	インテリジェントキー無 インテリジェントキー有	Be-260 Be-260	Be-IL22N	A / Be-970 A / Be-970	注2	
	ミストラル	H6.6~H10.4	R20		Be-253		×	注5	
	ムラーノ	H16.9~	Z50	インテリジェントキー無イモビライザー無 インテリジェントキー有イモビライザー有	Be-260 Be-260	Be-IL502	A / Be-970 A / Be-970	注3,4	○ ○
		モコ	H14.4~H18.2	MG21		Be-162		B / Be-970+Be-965	○
	H18.2~		MG22	インテリジェントキー無 インテリジェントキー有	Be-359 Be-359		B / Be-970+Be-965 B / Be-970+Be-965	○ 注4	○ ○
	ラ	ラシーン	H6.12~H12.8	B14		Be-254		×	注5
ラフェスタ		H16.12~H17.12	B30	インテリジェントキー無イモビライザー無 インテリジェントキー有イモビライザー有	Be-260 Be-260	Be-IL502	A / Be-970 A / Be-970	注3,4	○ ○
	H17.12~	B30	インテリジェントキー無イモビライザー無 インテリジェントキー有イモビライザー有	Be-260		A / Be-970		○	

★Be-975(オートスライドドアユニット)が対応機種のみ取付可能です。※本製品はドアアンロック状態で作動します。エンジン始動中に純正キーレスでアンロックできない場合はオプションBe-970(車種によってはBe-965も必要)を使用してドアロック配線を行ってください。
 注1…ボイスナビゲーション(ハードビュー)装備車はフットブレーキ配線をパーキングブレーキに接続して下さい。
 注2…一部車両でBe-IL22N(白色6Pカブラー)で対応できず、Be-IL21N(白色2Pカブラー)で対応できる場合がありますので、ご購入前に必ずギヤシリンダー部のカブラーを確認して下さい。
 注3…イモビアダプターの取付けには必ずイモビライザーキー(エンジン始動できるカギ)が1個必要となります。
 注4…インテリジェントキー装備車はリモコンエンジンスタートアイドルリング中にキーノブは回転しません。スターターリモコンもしくはフットブレーキにてエンジンを停止してからキーノブをONの位置まで回し、エンジンを再始動してください。
 注5…ターボタイマー機能を使用する時は別売キーロックリレーアダプターBe-2500が必要です。

◎ワイヤレスドアロック配線キット標準装備モデルの場合、Be-970は不要です。
 A…電気式集中ドアロックスイッチ(ドアロックスイッチで全席のドアロック、アンロック可能なもの)装備車のみBe-970使用により取付可能。
 B…標準キーレスユニット(ディーラーオプション除く)装備車のみBe-965とBe-970(取付ける商品によってはBe-970不要)使用により取付可能。
 C…標準キーレスユニット(ディーラーオプション除く)装備車のみBe-970使用により取付可能。
 X…車両未調査や多重通信などにより取付不可。(ワイヤレスドアロック機能は使用できません)

※この適合表に記載されていないイモビライザー・インテリジェントキー・キーフリーシステム・プッシュスタート・セキュリティアラーム装備車(後付け用品を含む)はリモコンエンジンスターターの取付けはできません。ただしリモコンエンジンスターターでエンジンを始動し、セキュリティアラームが作動しない(警報しない)場合は取付けすることが出来ます。
 ※イモビライザー装備車に対応アダプターが発売されていない場合は、エンジンスターターの取付けはできません。
 ※イモビ対応アダプターを取付ける場合は、必ず当社エンジンスターターとの適合を確認して下さい。
 ※オートドアロック装備車はエンジンスターターの取付けはできません。
 ※リモコンでエンジン始動時に車両のリヤウインドワッシャーが作動する場合は、別売キーロックリレーアダプターBe-2500が必要になります。
 ※イモビライザー装備車でインテリジェントキーが付いていない場合はスターターの取付けはできません。
 ※「スターター作動中の純正キーレス動作」はあくまでも参考情報です。グレードの違いやマイナーチェンジ等で動作は異なることがあります。
 ※一部ニッサン車にエンジンスターターを取付けた場合、キーONの状態からシフトレバーがP(パーキング)の位置以外でもキーがOFFまで回り続けてしまうことがあります。必ずエンジンを停止(キーOFF)する際はシフトレバーがP(パーキング)になっているのを確認してからキーをOFFにしてください。

※商品ご購入の前に必ず2ページの「◆ご購入前の注意」を読んで確認して下さい。

ニッサン

※この適合表に記載されていない車種、年式、型式、車両仕様の車両は取付けはできません。

行	適合車種名	年式	車体型式	グレード・車両仕様	車種別専用ハーネス品番	イモビ対応アダプター品番	ドアロック配線方式/オプション品番	備考・注意	スターター作動中純正キーレス動作(参考情報)
ラ	ラルゴ	H5.5~H7.8	W30		Be-256		B / Be-970+Be-965	注5	
		H7.8~H11.7	W30		Be-254		B / Be-970+Be-965		
	ラングレー	S60.9~H2.9	B12		Be-253		×	注5	
	リパティ	H13.5~H16.12	M12		Be-260		B / Be-970+Be-965		
	リベルタピラ	S60.9~H2.9	B12		Be-253		×	注5	
	ルキノ	H5.1~H12.8	B14/N15		Be-260		×	注5	
	ルネッサ	H9.10~H13.9	N30		Be-253		B / Be-970+Be-965		○
	レグラス	H8.8~H11.2	R50		Be-260		B / Be-970+Be-965		
(Jフェリーを含む)	レバード	S60.10~H4.6	F31		Be-254		×	注5	
		H4.6~H8.3	Y32		Be-256		×	注5	
		H8.3~H11.6	Y33		Be-253		×	注5	
ローレル		H3.1~H5.1	C33		Be-253		×	注5	
		H5.1~H9.6	C34		Be-253		×	注5	
		H9.6~H14.8	C35		Be-253		B / Be-970+Be-965		
	ローレルスピリット	H2.1~H5.1	B13		Be-254		×	注5	

★…Be-975[オートスライドアクセサリー]に対応機種のみ取付可能です。※本製品はドアアンロック状態で作動します。エンジン始動中に純正キーレスでアンロックできない場合はオプションBe-970(車種によってはBe-965も必要)を使用してドアロック配線を行ってください。

注1…ボイスナビゲーション(ハードビュー)装備車はフットブレーキ配線をパーキングブレーキに接続して下さい。

注2…一部車両でBe-IL22N(白色6Pカブラー)で対応できず、Be-IL21N(白色2Pカブラー)で対応できる場合がありますので、ご購入前に必ずキーシリンダー部のカブラーを確認して下さい。

注3…イモビアダプターの取付けには必ずイモビライザーキー(エンジン始動できるカギ)が1個必要となります。

注4…インテリジェントキー装備車はリモコンエンジンスタートアイドリング中にキーノブは回転しません。スターターリモコンもしくはフットブレーキにてエンジンを停止してからキーノブをONの位置まで回し、エンジンを再始動してください。

注5…ターボタイマー機能を使用する時は別売キーロックリレーアダプターBe-2500が必要です。

◎ワイヤレスドアロック配線キット標準装備モデルの場合、Be-970は不要です。

A…電気式集中ドアロックスイッチ(ドアロックスイッチで全席のドアロック、アンロック可能なもの)装備車のみBe-970使用により取付可能。

B…標準キーレスユニット(ディーラーオプション除く)装備車のみBe-965とBe-970(取付ける商品によってはBe-970不要)使用により取付可能。

C…標準キーレスユニット(ディーラーオプション除く)装備車のみBe-970使用により取付可能。

X…車両未調査や多重通信などにより取付不可。(ワイヤレスドアロック機能は使用できません)

※この適合表に記載されていないイモビライザー-インテリジェントキー-キーフリーシステム-プッシュスタート-セキュリティーアラーム装備車(後付け用品を含む)はリモコンエンジンスターターの取付けはできません。ただしリモコンエンジンスターターでエンジンを始動し、セキュリティーアラームが作動しない(警報しない)場合は取付けすることが出来ます。

※イモビライザー装備車に対応アダプターが発売されていない場合は、エンジンスターターの取付けはできません。

※イモビ対応アダプターを取付ける場合は、必ず当社エンジンスターターとの適合を確認して下さい。

※オートドアロック装備車はエンジンスターターの取付けはできません。

※リモコンでエンジン始動時に車両のリヤウインドウデフォッガーが作動する場合は、別売キーロックリレーアダプターBe-2500が必要になります。

※イモビライザー装備車でインテリジェントキーが付いていない場合はスターターの取付けはできません。

※「スターター作動中の純正キーレス動作」はあくまでも参考情報です。グレードの違いやマイナーチェンジ等で動作は異なることがあります。

※一部ニッサン車にエンジンスターターを取付けた場合、キーONの状態からシフトレバーがP(パーキング)の位置以外でもキーがOFFまで回り抜けてしまうことがあります。必ずエンジンを停止(キーOFF)する際はシフトレバーがP(パーキング)になっているのを確認してからキーをOFFにしてください。

※商品ご購入の前に必ず2ページの「◆ご購入前の注意」を読んで確認して下さい。

ホンダ

※この適合表に記載されていない車種、年式、型式、車両仕様の車両は取付けはできません。

行	適合車種名	年式	車体型式	グレード・車両仕様	車種別専用ハーネス品番	イモビ対応アダプター品番	ドアロック配線方式/オプション品番	備考・注意	スターター作動中純正キーレス動作(参考情報)
A	CR-V	H7.10~H13.9	RD1-2		Be-865		B / Be-970+Be-965		×
		H13.9~H18.10	RD4~7	イモビライザー無	Be-863		C / Be-970		×
		H18.10~	RE3-4	イモビライザー有 スマートキー無(全車セキュリティアラーム有イモビライザー有) スマートキー有(全車セキュリティアラーム有イモビライザー有)	Be-863 Be-863	Be-IL31H Be-IL506 配線方式 B	C / Be-970 C / Be-970	☆注4 ☆注4,5	×
	CR-X	S62.9~H3.9	EF		取付不可		×		
	CR-Xデルソル	H4.2~H9.6	EG-EH		Be-862		×		
	HR-V	H10.9~H17.11	GH1~7		Be-867		B / Be-970+Be-965		
	MDX	H15.2~H18.7	YD		取付不可		×		
	NSX	H2.9~H17.11	NA		取付不可		×		
	S-MX	H8.11~H14.1	RH1-2		Be-866		B / Be-970+Be-965		
	S2000	H11.4~	AP		取付不可		×		
Z (セット)	H10.10~H14.1	PA1		Be-868		B / Be-970+Be-965	注2	×	
ア	アコードセダン	H1.9~H5.9	CB1~4		Be-852		×		
		H5.9~H9.9	CD3~6		Be-863		C / Be-970	注1	
		H9.9~H14.10	CF3~5/CL1-3		Be-863		C / Be-970		
		H14.10~H17.11	CL7~9	スマートカードキー無(全車イモビライザー有)	Be-863	Be-IL31H	×		
				スマートカードキー有(全車イモビライザー有)	取付不可		×		
		H17.11~	CL7~9	スマートキー無セキュリティアラーム無(全車イモビライザー有)	Be-863	Be-IL506 配線方式B	×	注5	
			スマートキー無セキュリティアラーム有(全車イモビライザー有)	Be-863	Be-IL506 配線方式B	×	☆注4,5		
			スマートキー有セキュリティアラーム無(全車イモビライザー有)	取付不可		×			
			スマートキー有セキュリティアラーム有(全車イモビライザー有)	取付不可		×			
	アコードクーペ	H2.4~H6.3	CB6-7		Be-852		×	注1	
		H6.3~H7.12	CD7-8		Be-863		C / Be-970	注1	
	アコードワゴン	H1.9~H5.9	CB9		Be-852		×	注1	
		H5.9~H9.9	CE1/CF2		Be-863		C / Be-970	注1	
		H9.9~H14.11	CF6-7/CH9/CL2		Be-863		C / Be-970		
		H14.11~H17.11	CM1~3	スマートカードキー無(全車イモビライザー有)	Be-863	Be-IL31H	×		
				スマートカードキー有(全車イモビライザー有)	取付不可		×		
		H17.11~	CM1~3	スマートキー無セキュリティアラーム無(全車イモビライザー有)	Be-863	Be-IL506 配線方式B	×	注5	
				スマートキー無セキュリティアラーム有(全車イモビライザー有)	Be-863	Be-IL506 配線方式B	×	☆注4,5	
				スマートキー有セキュリティアラーム無(全車イモビライザー有)	取付不可		×		
				スマートキー有セキュリティアラーム有(全車イモビライザー有)	取付不可		×		
アスコット	H5.10~H9.5	CE4-5		Be-852		C / Be-970	注1		
アスコットノイバ	H4.3~H8.12	CB/CC		Be-852		C / Be-970	注1		
アヴァンシア	H11.9~H15.6	TA1~4		Be-869		C / Be-970			
インスパイア	H1.9~H7.2	CB-CC(アコードインスパイア)		Be-852		C / Be-970	注1		
	H7.2~H10.10	UA1~3		Be-863		×	注1		
	H10.10~H15.6	UA4-5		Be-869		C / Be-970			
	H15.6~H17.11	UC1	スマートカードキー無(全車イモビライザー有)	Be-863	Be-IL506 配線方式B	×	注5		
			スマートカードキー有(全車イモビライザー有)	取付不可		×			
	H17.11~H19.12	UC1	スマートキー無(全車セキュリティアラーム有イモビライザー有)	Be-863	Be-IL506 配線方式B	×	☆注4,5		
		スマートキー有(全車セキュリティアラーム有イモビライザー有)	取付不可		×				
	H19.12~	CP3	全車スマートキー有セキュリティアラーム有イモビライザー有	取付不可		×			

★Be-975「オートスライドドアユニット」が対応機種のみ取付可能です。※本製品はドアロック状態で作動します。エンジン始動中に純正キーレスでアンロックできない場合はオプションBe-970(車種によってはBe-965も必要)を使用して(ドアロック配線を行ってください。

☆セキュリティアラーム装備車のみBe-976「セキュリティアラーム対応アダプター」の取付けが可能です。

注1…Be-852(ヒュースBOX側) Be-863(キーシリンダー側)の該当車種は、お車のカブラーを確認の上ご購入ください。()



注2…エンジンスターターを取付けた一部ホンダ車で、イグニッションキーの操作を誤るとPパークギン以外でもキーが抜けてしまう恐れがあります。(ターボタイマー使用時)その場合はシフト検出アダプターBe-973を取付けて下さい。

注3…スマートカードキー、スマートキー装備車はリモコンエンジンスタートアイドリング中にキーノブは回転しません。スターターリモコンもしくはフットブレーキにてエンジンを停止してからキーノブをONの位置まで回し、エンジンを再始動してください。

注4…セキュリティアラーム装備車はディーラーにてセキュリティアラームの設定を解除して下さい。備考欄に☆印のある車両はオプションBe-976の取付けによりセキュリティアラーム機能をそのままにしてエンジンスターターの取付けが可能です。またセキュリティアラームが解除できない、Be-976が対応していない場合はエンジンスターターの取付けはできません。

注5…イモビアダプターの取付けには必ずイモビライザーキー(エンジン始動できるカギ)が1個必要となります。

◎ワイヤレスドアロック配線キット標準装備モデルの場合、Be-970は不要です。

A…電気式集中ドアロックスイッチ(ドアロックスイッチで全席のドアロック、アンロック可能なもの)装備車のみBe-970使用により取付可能。

B…標準キーレスユニット(ディーラーオプション除く)装備車のみBe-965とBe-970(取付ける商品によってはBe-970不要)使用により取付可能。

C…標準キーレスユニット(ディーラーオプション除く)装備車のみBe-970使用により取付可能。

×…車両未調査や多重通信などにより取付不可。(ワイヤレスドアロック機能は使用できません)

※この適合表に記載されていないイモビライザースマートカードキースマートキーキーフリーシステムプッシュスタートセキュリティアラーム装備車(後付け用品を含む)はリモコンエンジンスターターの取付けはできません。ただしリモコンエンジンスターターでエンジンを始動し、セキュリティアラームが作動しない(警報しない)場合は取付けすることが出来ます。

※イモビライザー装備車に対処アダプターが発売されていない場合は、エンジンスターターの取付けはできません。

※イモビ対応アダプターを取付ける場合は、必ず当社エンジンスターターとの適合を確認して下さい。

※「スターター作動中の純正キーレス動作」はあくまでも参考情報です。グレードの違いやマイナーチェンジ等で動作は異なることがあります。

※商品ご購入の前に必ず2ページの「◆ご購入前の注意」を読んで確認して下さい。

ホンダ

※この適合表に記載されていない車種、年式、型式、車両仕様の車両は取付けはできません。

行	適合車種名	年式	車体型式	グレード・車両仕様	車種別専用ハーネス品番	イモビ対応アダプター品番	ドアロック配線方式/オプション品番	備考・注意	スターター作動中純正キーレス動作(参考情報)
ア	インテグラ	H5.5~H10.1	DC1-2		Be-862		B / Be-970+Be-965		
		H10.1~H13.7	DC1-2/DB6~9		取付不可		X		
		H13.7~H16.9	DC5		Be-863		C / Be-970	注4	
		H16.9~H18.7	DC5	全車イモビライザー有	取付不可		X		
	インテグラSJ	H8.3~H13.7	EK		取付不可		X		
	エアウェーブ	H17.4~	GJ	スマートカードキー無イモビライザー無	Be-863		B / Be-970+Be-965		X
				スマートカードキー無イモビライザー有	Be-863	Be-IL31H	B / Be-970+Be-965		X
				スマートカードキー有イモビライザー有	取付不可		X		
	エディックス	H16.7~H17.12	BE1~4	スマートカードキー無イモビライザー無	Be-863		B / Be-970+Be-965		X
				スマートカードキー無イモビライザー有	Be-863	Be-IL31H	B / Be-970+Be-965		X
				スマートカードキー有イモビライザー有	Be-863	Be-IL32H	B / Be-970+Be-965	注3	X
		H17.12~H18.11	BE1~4	スマートキー無イモビライザー無	Be-863		B / Be-970+Be-965		X
スマートキー無イモビライザー有				取付不可		B / Be-970+Be-965		X	
スマートキー有イモビライザー有				取付不可		B / Be-970+Be-965			
H18.11~	BE3-4-8	スマートカードキー無(全車セキュリティアラーム有イモビライザー有)	Be-863	Be-IL506 配線方式 B	C / Be-970	☆注4,5			
		スマートカードキー有(全車セキュリティアラーム有イモビライザー有)	取付不可		X				
エリシオン (プレステージ含む)	H16.5~H17.9	RR1~4	スマートカードキー無(全車セキュリティアラーム有イモビライザー有)	Be-863	Be-IL31H	C / Be-970	☆注4	X	
			スマートカードキー有(全車セキュリティアラーム有イモビライザー有)	Be-863	Be-IL32H	C / Be-970	☆注3,4	X	
	H17.9~	RR1~6	スマートキー無(全車セキュリティアラーム有イモビライザー有)	Be-863	Be-IL506 配線方式 B	C / Be-970	☆注4,5	X	
			スマートキー有(全車セキュリティアラーム有イモビライザー有)	取付不可		X			
エレメント	H15.4~H17.7	YH2	全車イモビライザー有	Be-863	Be-IL31H	C / Be-970			
オデッセイ	H6.10~H11.12	RA1~5		Be-852		C / Be-970	注1	○ H9.9以降 X	
			H11.12~H15.10	RA6~9	Be-869		C / Be-970		X
			H15.10~H18.4	RB1-2	Be-863	Be-IL31H	X		X
	H18.4~H19.2	RB1-2	スマートカードキー無(全車イモビライザー有)	Be-863	Be-IL32H	X	注3	X	
			スマートカードキー有(全車イモビライザー有)	Be-863	Be-IL31H	X		X	
			スマートカードキー無セキュリティアラーム無(全車イモビライザー有)	Be-863	Be-IL31H	X		X	
		H19.2~	RB1-2	スマートカードキー無セキュリティアラーム有(全車イモビライザー有)	Be-863	Be-IL31H	C / Be-970	☆注4	X
				スマートカードキー有セキュリティアラーム有(全車イモビライザー有)	Be-863	Be-IL32H	X	☆注3,4	X
				スマートカードキー無セキュリティアラーム無(全車イモビライザー有)	Be-863	Be-IL506 配線方式 B	X	注5	
	H19.2~	RB1-2	スマートカードキー無セキュリティアラーム有(全車イモビライザー有)	Be-863	Be-IL506 配線方式 B	C / Be-970	☆注4,5		
			スマートカードキー有セキュリティアラーム有(全車イモビライザー有)	取付不可		X		X	
			スマートカードキー有セキュリティアラーム有(全車イモビライザー有)	取付不可		X			
オルティア	H8.2~H14.2	EL1~3		Be-864		B / Be-970+Be-965		X	
カ	キャバ	H10.4~H13.2	GA4-6		Be-867		B / Be-970+Be-965		X
					Be-867		B / Be-970+Be-965		X
	クロスロード	H19.2~	RT1~4	スマートキー無セキュリティアラーム無イモビライザー無	Be-863		B / Be-970+Be-965		X
				スマートキー無セキュリティアラーム有イモビライザー有	Be-863	Be-IL506 配線方式 B	C / Be-970	☆注4,5	X
				スマートキー有セキュリティアラーム有イモビライザー有	取付不可		X		
コンチェルト	S63.6~H4.11	MA1~3		取付不可		X			
ザッツ	H14.2~	JD1-2		Be-868		B / Be-970+Be-965	注2	X	

★…Be-975[オートスライドドアユニット]が対応機種のみ取付可能です。※本製品はドアロック状態で作動します。エンジン始動中に純正キーレスでアンロックできない場合はオプションBe-970(車種によってはBe-965も必要)を使用してドアロック配線を行ってください。

☆…セキュリティアラーム装備車のみBe-976[セキュリティアラーム対応アダプター]の取付けが可能です。
注1…Be-852(ヒュースBOX側) Be-863(キーシリンダー側)の該当車種は、お車のカブラーを確認の上ご購入ください。()部はカブラーの空き位置)

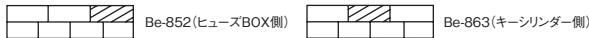

注2…エンジンスターターを取付けた一部ホンダ車で、イグニッションキーの操作を誤るとPパーキング以外でもキーが抜けてしまう恐れがあります。(ターボタイマー使用時)その場合はシフト検出アダプターBe-973を取付けて下さい。

注3…スマートカードキー、スマートキー装備車はリモコンエンジンスタートアイドル中にキーノブは回転しません。スターターリモコンもしくはフロントブレーキにてエンジンを停止してからキーノブをONの位置まで直し、エンジンを再始動してください。

注4…セキュリティアラーム装着車はディーラーにてセキュリティアラームの設定を解除して下さい。備考欄に☆印のある車両はオプションBe-976の取付けによりセキュリティアラーム機能をそのままにしてエンジンスターターの取付けが可能です。またセキュリティアラームが解除ができない、Be-976が対応していない場合はエンジンスターターの取付けはできません。

注5…イモビアダプターの取付けには必ずイモビライザーキー(エンジン始動できるカギ)が1個必要となります。

◎ワイヤレスドアロック配線キット標準装備モデルの場合、Be-970は不要です。

- A…電気式集中ドアロックスイッチ(ドアロックスイッチで全席のドアロック、アンロック可能なもの)装備車のみBe-970使用により取付可能。
- B…標準キーレスユニット(ディーラーオプション除く)装備車のみBe-965とBe-970(取付ける商品によってはBe-970不要)使用により取付可能。
- C…標準キーレスユニット(ディーラーオプション除く)装備車のみBe-970使用により取付可能。
- X…車両未調査や多重通信などにより取付不可。(ワイヤレスドアロック機能は使用できません)

※この適合表に記載されていないイモビライザースマートカードキースマートキーキーフリーシステムプッシュスタートセキュリティアラーム装備車(後付け用品を含む)はリモコンエンジンスターターの取付けはできません。ただしリモコンエンジンスターターでエンジンを始動し、セキュリティアラームが作動しない(警報しない)場合は取付けすることが出来ます。

※イモビライザー装備車で対応アダプターが発売されていない場合は、エンジンスターターの取付けはできません。
※イモビ対応アダプターを取付ける場合は、必ず当社エンジンスターターとの適合を確認して下さい。
※「スターター作動中の純正キーレス動作」はあくまでも参考情報です。グレードの違いやマイナーチェンジ等で動作は異なることがあります。

※商品ご購入の前に必ず2ページの「◆ご購入前の注意」を読んで確認して下さい。

ホンダ

※この適合表に記載されていない車種、年式、型式、車両仕様の車両は取付けはできません。

行	適合車種名	年式	車体型式	グレード・車両仕様	車種別専用ハーネス品番	イモビ対応アダプター品番	ドアロック配線方式/オプション品番	備考・注意	スターター作動中純正キーレス動作(参考情報)	
サ	シビック (シャトル、クーペは取付不可)	H3.9~H7.9	EG		Be-862		×			
		H7.9~H12.9	EK2~5-8		Be-864		B / Be-970+Be-965			
		H12.9~H17.9	EU2~4	イモビライザー無	Be-863		B / Be-970+Be-965		×	
				イモビライザー有	取付不可		B / Be-970+Be-965			
		H17.9~	FD1-2	スマートキー無セキュリティアラーム無(全車イモビライザー有)	Be-863	Be-IL506 配線方式 B	C / Be-970	注5		
			スマートキー無セキュリティアラーム有(全車イモビライザー有)	Be-863	Be-IL506 配線方式 B	C / Be-970	注4.5			
			スマートキー有セキュリティアラーム有(全車イモビライザー有)	取付不可		×				
	シビックハイブリット	H13.12~	全車		取付不可		×			
	シビックフェリオ	H3.9~H7.9	EG-EH-EJ			Be-862		×		
		H7.9~H12.9	EK2~5-8			Be-864		B / Be-970+Be-965		
H12.9~H17.9		ES1~3/ET2/EU1~4	イモビライザー無	Be-863		B / Be-970+Be-965				
		イモビライザー有	取付不可		B / Be-970+Be-965					
ジャズ ステップワゴン	H5.10~H9.2	USC6-9		ガソリン車のみ取付け可	Be-552		×			
	H8.5~H13.5	RF1-2			Be-866		B / Be-970+Be-965			
	H13.5~H15.6	RF3-4			Be-863		B / Be-970+Be-965		×	
	H15.6~H17.5	RF3~8	全車イモビライザー有	Be-863	Be-IL31H	B / Be-970+Be-965	★	×		
	H17.5~H18.5	RG	セキュリティアラーム無(全車イモビライザー有)	Be-863	Be-IL31H	×		×		
			セキュリティアラーム有(全車イモビライザー有)	Be-863	Be-IL31H	C / Be-970		☆注4		
			スマートキー無セキュリティアラーム無(全車イモビライザー有)	Be-863	Be-IL31H	×		×		
			スマートキー無セキュリティアラーム有(全車イモビライザー有)	Be-863	Be-IL31H	C / Be-970		☆注4		
			スマートキー有セキュリティアラーム無(全車イモビライザー有)	取付不可		×		×		
			スマートキー有セキュリティアラーム有(全車イモビライザー有)	取付不可		×		×		
ストリーム	H12.11~H18.7	RN1~5		イモビライザー無	Be-863		B / Be-970+Be-965		×	
				イモビライザー有	Be-863	Be-IL31H		×		
	H18.7~	RN6~9	スマートキー無セキュリティアラーム無イモビライザー無	Be-863		C / Be-970		×		
			スマートキー無セキュリティアラーム有イモビライザー有	Be-863	Be-IL506 配線方式 B	C / Be-970		☆注4.5		
		スマートキー有セキュリティアラーム有イモビライザー有	取付不可		×					
セイバー	H7.2~H10.10	UA1~3			Be-863		C / Be-970		注1	
	H10.10~H15.6	UA4-5			Be-869		C / Be-970			
セスト	H18.3~H19.1	JE1-2	スマートキー無セキュリティアラーム無イモビライザー無	Be-870		B / Be-970+Be-965		×		
			スマートキー無セキュリティアラーム有イモビライザー有	Be-870	Be-IL506 配線方式 B	C / Be-970		☆注4.5		
			スマートキー有セキュリティアラーム有イモビライザー有	Be-870	Be-IL33H	C / Be-970		☆注3.4		
	H19.1~	JE1-2	スマートキー無セキュリティアラーム有イモビライザー無	Be-870		C / Be-970		☆注4		
			スマートキー有セキュリティアラーム有イモビライザー有	Be-870	Be-IL33H	C / Be-970		☆注3.4		
タ	トゥデイ	H2.3~H5.1	JA2-JW3		取付不可		×		キャブレター車の為にエンジンスターター取付不可	
		H5.1~H10.10	JA4-5		Be-857		×			
	ドマーニ	H4.10~H9.1	MA			Be-862		×		
		H9.1~H12.10	MB			Be-864		×		
	トルネオ	H9.9~H12.6	CF3~5			Be-863		C / Be-970		注1
	ハ	パートナー	H8.3~	EY		取付不可		×		
パモス(ホビオ含む) ビガー		H11.6~ H1.9~H7.2	HM1~4(HJは不可) CB-CC		Be-868 Be-852		B / Be-970+Be-965 ×		注2	

★…Be-975(オートスライドドアユニット)が対応機種のみ取付可能です。※本製品はドアロック状態で作動します。エンジン始動中に純正キーレスでアンロックできない場合はオプションBe-970(車種によってはBe-965も必要)を使用してドアロック配線を行ってください。

☆…セキュリティアラーム装備車のみBe-976「セキュリティアラーム対応アダプター」の取付けが可能です。

注1…Be-852(ヒュースBOX側) Be-863(キーリンダー側)の該当車種は、お車のカブラーを確認の上ご購入ください。()部はカブラーの空き位置)

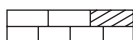

Be-852(ヒュースBOX側)



Be-863(キーリンダー側)

注2…エンジンスターターを取付けたい一部ホンダ車で、イグニッションキーの操作を誤るとPパーキング以外でもキーが抜けてしまう恐れがあります。(ターボタイマー使用時)その場合はシフト検出アダプターBe-973を取付けて下さい。

注3…スマートカードキー、スマートキー装備車はリモコンエンジンスタートアイドル中にキーノブを回転させません。スターターリモコンもしくはフロントブレーキにてエンジンを停止してからキーノブをONの位置まで回し、エンジンを再始動してください。

注4…セキュリティアラーム装着車はディーラーにてセキュリティアラームの設定を解除して下さい。備考欄に☆印のある車両はオプションBe-976の取付けによりセキュリティアラーム機能をそのままにしてエンジンスターターの取付けが可能です。またセキュリティアラームが解除ができない、Be-976が対応していない場合はエンジンスターターの取付けはできません。

注5…イモビアダプターの取付けには必ずイモビライザーキー(エンジン始動できるカギ)が1個必要となります。

◎ワイヤレスドアロック配線キット標準装備モデルの場合、Be-970は不要です。

A…電気式集中ドアロックスイッチ(ドアロックスイッチで全席のドアロック、アンロック可能なもの)装備車のみBe-970使用により取付可能。

B…標準キーレスユニット(ディーラーオプション除く)装備車のみBe-965とBe-970(取付ける商品によってはBe-970不要)使用により取付可能。

C…標準キーレスユニット(ディーラーオプション除く)装備車のみBe-970使用により取付可能。

※…車両未調査や多重通信などにより取付不可。(ワイヤレスドアロック機能は使用できません)

※この適合表に記載されていないイモビライザースマートカードキースマートキーキーフリーシステムプッシュスタートセキュリティアラーム装備車(後付用品を含む)はリモコンエンジンスターターの取付けはできません。ただしリモコンエンジンスターターでエンジンを始動し、セキュリティアラームが作動しない(警報しない)場合は取付けすることが出来ます。

※イモビライザー装備車で対応アダプターが発売されていない場合は、エンジンスターターの取付けはできません。

※イモビ対応アダプターを取付ける場合は、必ず当社エンジンスターターとの適合を確認して下さい。

※「スターター作動中の純正キーレス動作」はあくまでも参考情報です。グレードの違いやマイナーチェンジ等で動作は異なることがあります。

※商品ご購入の前に必ず2ページの「◆ご購入前の注意」を読んで確認して下さい。

ホンダ

※この適合表に記載されていない車種、年式、型式、車両仕様の車両は取付けはできません。

行	適合車種名	年式	車体型式	グレード・車両仕様	車種別専用ハーネス品番	イモビ対応アダプター品番	ドアロック配線方式/オプション品番	備考・注意	スターター作動中 純正キーレス動作 (参考情報)
ハ	フィット	H13.6~H17.12	GD	スマートカードキー無イモビライザー無	Be-863		B / Be-970+Be-965		×
		H17.12~H19.10	GD	スマートカードキー有イモビライザー有	Be-863	Be-IL32H	B / Be-970+Be-965	注3	×
	スマートキー無イモビライザー無			Be-863		B / Be-970+Be-965		×	
	H19.10~	GE	スマートキー無イモビライザー有	Be-863	Be-IL31H	B / Be-970+Be-965		×	
			スマートキー有イモビライザー有	Be-863	Be-IL32H	B / Be-970+Be-965	注3	×	
			スマートキー無セキュリティアラーム無(全車イモビライザー有)	Be-863	Be-IL506 配線方式 B	B / Be-970+Be-965	注5	×	
			スマートキー無セキュリティアラーム有(全車イモビライザー有)	Be-863	Be-IL506 配線方式 B	C / Be-970	注4,5	×	
	フィットアリア	H14.12~	GD6~9	イモビライザー無	Be-863		B / Be-970+Be-965		
				イモビライザー有	Be-863	Be-IL506 配線方式 B	B / Be-970+Be-965	注5	
	フリード	H20.6~	GB3-4	スマートキー無セキュリティアラーム無イモビライザー無					
スマートキー無セキュリティアラーム有イモビライザー有									
プレリウド	S62.5~H3.9	BA4-5		Be-853		×			
	H3.9~H12.11	BA-BB		Be-858		H8.11以前C以降B			
ホライゾン	H6.2~H11.10	UBS系		取付不可		×	エンジン始動検出が取れない為にエンジンスターター取付不可		
マ	モビリオ	H13.12~H20.6	GB1-2	イモビライザー無	Be-863		B / Be-970+Be-965		×
				イモビライザー有	Be-863	Be-IL31H	B / Be-970+Be-965		×
モビリオスパイク	H14.9~H20.6	GK1-2	イモビライザー無	Be-863		B / Be-970+Be-965		×	
			イモビライザー有	Be-863	Be-IL31H	B / Be-970+Be-965		×	
ラ	ライフ(ダンク含む)	H9.4~H10.10	JA4		Be-867		B / Be-970+Be-965		
		H10.10~H15.9	JB1~4		Be-868		B / Be-970+Be-965	注2	×
					Be-870		B / Be-970+Be-965	注4	×
		H15.9~H17.10	JB5~8	スマートカードキー有イモビライザー有	Be-870	Be-IL33H	B / Be-970+Be-965	注3,4	×
	H17.10~	JB5~8	スマートキー無イモビライザー無	Be-870		B / Be-970+Be-965	注4	×	
			スマートキー有イモビライザー有	Be-870	Be-IL33H	B / Be-970+Be-965	注3,4	×	
	ラファエガ	H5.10~H9.5	CE4-5		Be-852		C / Be-970	注1	
	ラグレイト	H11.6~H15.4	RL1		Be-863		C / Be-970		
		H15.4~H16.5	RL1	全車イモビライザー有	取付不可		×		
	レジェンド	H2.10~H15.6	KA7-8-9	DPS(ドライブポジションシステム)無	Be-861		×		
DPS(ドライブポジションシステム)有				取付不可		×			
H15.6~H16.10		KA9	全車イモビライザー有	取付不可		×			
H16.10~H17.9		KB1	全車(スマートカードキー有イモビライザー有)	取付不可		×			
H17.9~	KB1	全車(スマートキー有セキュリティアラーム有イモビライザー有)	取付不可		×				
ロゴ	H8.10~H13.6	GA3-5		Be-867		B / Be-970+Be-965			

★…Be-975[オートスライドドアユニット]が対応機種のみ取付可能です。※本製品はドアロック状態で作動します。エンジン始動中に純正キーレスでアンロックできない場合はオプションBe-970(車種によってはBe-965も必要)を使用してドアロック配線を行ってください。

☆…セキュリティアラーム装備車のみBe-976[セキュリティアラーム対応アダプター]の取付けが可能です。

注1…Be-852(ヒュースBOX側) Be-863(キーシリンダー側)の該当車種は、お車のカプラーを確認の上ご購入ください。()部はカプラーの空き位置)



Be-852(ヒュースBOX側)



Be-863(キーシリンダー側)

注2…エンジンスターターを取付けた一部ホンダ車で、イグニッションキーの操作を誤るとPパーキング以外でもキーが抜けてしまう恐れがあります。(ターボタイマー使用時)その場合はシフト検出アダプターBe-973を取付けて下さい。

注3…スマートカードキー、スマートキー装備車はリモコンエンジンスタートアイドル中にキーノブは回転しません。スターターリモコンもしくはフロントブレーキにてエンジンを停止してからキーノブをONの位置まで回し、エンジンを再始動してください。

注4…セキュリティアラーム装着車はディーラーにてセキュリティアラームの設定を解除して下さい。備考欄に☆印のある車両はオプションBe-976の取付けによりセキュリティアラーム機能をそのままにしてエンジンスターターの取付けが可能です。またセキュリティアラームが解除ができない、Be-976が対応していない場合はエンジンスターターの取付けはできません。

注5…イモビアダプターの取付けには必ずイモビライザーキー(エンジン始動できるカギ)が1個必要となります。

◎ワイヤレスドアロック配線キット標準装備モデルの場合、Be-970は不要です。

- A…電気式集中ドアロックスイッチ(ドアロックスイッチで全席のドアロック、アンロック可能なもの)装備車のみBe-970使用により取付可能。
- B…標準キーレスユニット(ディーラーオプション除く)装備車のみBe-965とBe-970(取付ける商品によってはBe-970不要)使用により取付可能。
- C…標準キーレスユニット(ディーラーオプション除く)装備車のみBe-970使用により取付可能。
- ×…車両未調査や多重通信などにより取付不可。(ワイヤレスドアロック機能は使用できません)

※この適合表に記載されていないイモビライザースマートカードキースマートキーキーフリーシステムプッシュスタートセキュリティアラーム装備車(後付け用品を含む)はリモコンエンジンスターターの取付けはできません。ただしリモコンエンジンスターターでエンジンを始動し、セキュリティアラームが作動しない(警報しない)場合は取付けすることが出来ます。

※イモビライザー装備車で対応アダプターが発売されていない場合は、エンジンスターターの取付けはできません。

※イモビ対応アダプターを取付ける場合は、必ず当社エンジンスターターとの適合を確認して下さい。

※「スターター作動中の純正キーレス作動」はあくまでも参考情報です。グレードの違いやマイナーチェンジ等で作動は異なることがあります。

※商品ご購入の前に必ず2ページの「◆ご購入前の注意」を読んで確認して下さい。

行	適合車種名	年式	車体型式	グレード・車両仕様	車種別専用ハーネス品番	イモビ対応アダプター品番	ドアロック配線方式/オプション品番	備考・注意	スターター作動中 純正キーレス動作 (参考情報)	
A	eKワゴン (スポーツ/クラッシィ/アクティブを含む)	H13.10~H18.9	H81W		Be-459		B / Be-970+Be-965		○	
		H18.9~	H82W		Be-459		B / Be-970+Be-965	★	○	
	FTO	H6.10~H12.8	DE2A-3A		Be-454		C / Be-970			
	GTO	H2.10~H12.8	Z10系		Be-451		C / Be-970			
	i (アイ)	H18.1~	HA1W	キーオペレーションシステム無(全車セキュリティアラーム有)		Be-459		B / Be-970+Be-965	注4	×
				キーオペレーションシステム有(全車セキュリティアラーム有)		Be-459		B / Be-970+Be-965	注3,4	×
RVR	H3.1~H6.1	N11~21			Be-451		C / Be-970			
			H6.1~H9.11		N13W~N28W(エアバック有)	Be-456		C / Be-970		
	H6.1~H9.11		N13W~N28W(エアバック無)	Be-451		C / Be-970				
	H9.11~H14.8		N60/70系	Be-459		×				
ア	アウトランダー	H17.10~	CW系	キーオペレーションシステム無(全車イモビライザー有)		Be-459	Be-IL505 配線方式 B	B / Be-970+Be-965	注1,3,4	○
				キーオペレーションシステム有(全車イモビライザー有)		Be-459	Be-IL505 配線方式 B	B / Be-970+Be-965	注1,3,4	○
	エアトレック	H13.6~H17.10	CU4W-2W	イモビライザー無		Be-456		B / Be-970+Be-965		
				イモビライザー有		取付不可		B / Be-970+Be-965		
	エクリプス	H2.4~H7.7	B22~27			Be-451		×		
				H7.7~H11.10		D32	Be-456		×	
エテルナ	S62.8~H4.5	E31~39			Be-451		×			
			H4.5~H8.8		E52~84	Be-456		B / Be-970+Be-965		
エメロード	H4.9~H8.8	E52~84			Be-456		C / Be-970			
カ	カリスマ	H8.10~H11.9	DA2A			Be-458		×		
	ギャラン	S62.8~H4.5	E31~39			Be-451		×		
				H4.5~H8.8		E52~84	Be-456		B / Be-970+Be-965	
		H8.8~H17.12		EA-EC系	Be-459		C / Be-970			
	ギャランフォルティス	H19.8~	CY系	キーオペレーションシステム無(全車セキュリティアラーム有イモビライザー有)		Be-459	Be-IL505 配線方式 B	B / Be-970+Be-965	注1,3,4	×
				キーオペレーションシステム有(全車セキュリティアラーム有イモビライザー有)		Be-459	Be-IL505 配線方式 B	B / Be-970+Be-965	注1,3,4	×
グランディス	H15.5~	NA系	キーオペレーションシステム無(全車イモビライザー有)		Be-459	Be-IL505 配線方式 B	A / Be-970	注1,3,4	○	
コルト	H14.11~	Z20系			Be-459	Be-IL505 配線方式 B	A / Be-970	注1,3,4	○	
			コルトプラス		H16.10~	Z20系	Be-459		B / Be-970+Be-965	注2,5
サ	シグマ	H2.5~H7.8	F10-20系			Be-453		×		
	シャリオ	H3.5~H6.1	N33~48			Be-451		A / Be-970		
				H6.1~H9.10		N33~48(エアバック有)	Be-456		×	
				H6.1~H9.10		N33~48(エアバック無)	Be-451		×	
	シャリオグランディス	H9.10~H15.5	N84W-94W			Be-459		車中ドアロックSW別 C / Be-970,車中ドアロックSW別 B / Be-970+Be-965	○	
	スタリオン	S59.6~H2.10	A183-187			Be-451		×		
タ	タウンボックス	H11.3~	U61~64			Be-456		B / Be-970+Be-965		
	タウンボックスワイド	H11.6~H13.3	U65-66			Be-456		B / Be-970+Be-965		
	チャレンジャー	H8.7~H13.8	K90系			Be-456		×		
	ディアマンテ	H2.5~H7.1	F11~27			Be-453		B / Be-970+Be-965		×
				H7.1~H17.11		F30/40系	Be-456		B / Be-970+Be-965	
	ディアマンテワゴン	H5.1~H9.10	K45			Be-453		×		
H9.10~13.12				F30系	Be-456		×			
ディオ	H12.1~H17.12	CR系			Be-459		B / Be-970+Be-965		○	

★…Be-975「オートスライドドアユニット」が対応機種のみ取付可能です。※本製品はドアアンロック状態で作動します。エンジン始動中に純正キーレスでアンロックできない場合はオプションBe-970(車種によってはBe-965も必要)を使用してドアロック配線を行ってください。
 注1…イモビアダプターの取付けには必ずイモビライザーキー(エンジン始動できるカギ)が1個必要となります。
 注2…BeTime A-7#シリーズ以降発売商品のみ取付可能。それ以外の機種はエンジンスターターの取付不可。
 注3…キーオペレーションシステム装備車はリモコンエンジンスタートアイドリング中にキーノブは回転しません。スターターリモコンもしくはフットブレーキにてエンジンを停止してからキーノブをONの位置まで回し、エンジンを再始動してください。
 注4…リモコンエンジンスタートアイドリング中は純正セキュリティが解除されますので注意してください。
 注5…純正セキュリティアラーム装備車はエンジンスターターを使用時に純正セキュリティアラームが作動しないように車両側の設定を変更してください。

※この適合表に記載されていないイモビライザー・キーオペレーションシステム・キーフリーシステム・プッシュスタート・セキュリティアラーム装備車(後付け用品を含む)はリモコンエンジンスターターの取付けはできません。ただしリモコンエンジンスターターでエンジンを始動し、セキュリティアラームが作動しない(警報しない)場合は取付けすることが出来ます。
 ※「スターター作動中の純正キーレス作動」はあくまでも参考情報です。グレードの違いやマイナーチェンジ等で作動は異なることがあります。

◎ワイヤレスドアロック配線キット標準装備モデルの場合、Be-970は不要です。
 A…電気式集中ドアロックスイッチ(ドアロックスイッチで全席のドアロック、アンロック可能なもの)装備車のみBe-970使用により取付可能。
 B…標準キーレスユニット(ディーラーオプション除く)装備車のみBe-965とBe-970(取付ける商品によってはBe-970不要)使用により取付可能。
 C…標準キーレスユニット(ディーラーオプション除く)装備車のみBe-970使用により取付可能。
 ※…車両未調査や多重通信などにより取付不可。(ワイヤレスドアロック機能は使用できません)

※商品ご購入の前に必ず2ページの「◆ご購入前の注意」を読んで確認して下さい。

行	適合車種名	年式	車体型式	グレード・車両仕様	車種別専用ハーネス品番	イモビ対応アダプター品番	ドアロック配線方式/オプション品番	備考・注意	スターター作動中 純正キーレス動作 (参考情報)	
タ	デポネア	H1.10~H4.9 H4.9~H12.2	S11~27 S20系		Be-451 Be-453		X C / Be-970			
	デリカ(スターワゴンガソリン車のみ)	S61.5~H11.9	P35/L038~069		Be-452		X		スターワゴンガソリン車のみ取付可能それ以外の仕様はエンジンスターターの取付不可	
	デリカ(スペースギアガソリン車のみ)	H6.5~H17.11	PA~PF		Be-456		C / Be-970		スペースギアガソリン車のみ取付可能それ以外の仕様はエンジンスターターの取付不可	
	デリカD:5	H19.1~	CV5W	キーオペレーションシステム無(全車セキュリティアラーム有イモビライザー有) キーオペレーションシステム有(全車セキュリティアラーム有イモビライザー有)	Be-459 Be-459	Be-IL505 配線方式 B Be-IL505 配線方式 B	B / Be-970+Be-965 B / Be-970+Be-965	★注1,3,4 ★注1,3,4	○ ○	
	トッポBJ	H10.10~H15.8	H40系		Be-456		B / Be-970+Be-965		○	
トッポBJワイド	H11.1~H13.12	H40系		Be-456		B / Be-970+Be-965		○		
トライトン	H18.9~	KB9T	全車イモビライザー有		Be-459	Be-IL505 配線方式 B	X	注1	○	
ハ	バジェロ	S61.5~H3.1	L043~149		Be-451		X			
		H3.1~H11.9	V10~50系		Be-451		C / Be-970		X	
		H11.9~H18.10	V60~70系	イモビライザー無	Be-456		B / Be-970+Be-965		○	
		H18.10~	V80~90系	イモビライザー有 全車(セキュリティアラーム有イモビライザー有)	Be-456 Be-459	Be-IL505 配線方式 B Be-IL505 配線方式 B	B / Be-970+Be-965 B / Be-970+Be-965	注1 注1	○ ○	
	バジェロジュニア	H7.11~H10.6	H57A		Be-458		X			
	バジェロイオ	H10.6~	H60~70系		Be-456		B / Be-970+Be-965		○	
	バジェロミニ	H6.12~H10.10	H51~H56系		Be-458		X			
		H10.10~	H53~H58系		Be-456		B / Be-970+Be-965			
	ブラボー	H3.1~H11.3	U41~43		Be-455		X			
	マ	ミニカ(ミニカトッポ・タウンビー含む)	S61.12~H1.1	H14~15		Be-451		X		
H1.1~H5.9			H20系		取付不可		X			
H5.9~H10.10			H30系		Be-458		C / Be-970			
H10.10~			H40系		Be-456		B / Be-970+Be-965			
ミラージュ		H3.10~H12.5	CA・CB・CC・CD・CK・CM		Be-454		X			
ミラージュディンゴ	H10.12~H14.8	CQ2A		Be-459		B / Be-970+Be-965		○		
ラ	ランサー(エポリューションは不可)	H3.10~H12.5	CA・CB・CC・CD・CK・CM		Be-454		H7.10以前 B/Be-970+Be-965 H7.10以降 C/Be-970			
	ランサーセディア(アゴン含む)	H12.5~H15.12	CS		Be-456		B		○	
	ランサーワゴン	H15.2~H19.6	CS		Be-456		B			
	リハロ	H4.5~H12.1	CB・CD		Be-454		H6.1以前 B/Be-970+Be-965 H6.1以降 C/Be-970			
	レグナム	H8.8~H14.8	EA・EC系		Be-459		C		X	

★…Be-975「オートスライドアクセサリー」が対応機種のみ取付可能です。※本製品はドアアンロック状態で動作します。エンジン始動中に純正キーレスでアンロックできない場合はオプションBe-970(車種によってはBe-965も必要)を使用してドアロック配線を行ってください。
 注1…イモビアダプターの取付けには必ずイモビライザーキー(エンジン始動できるカギ)が1個必要となります。
 注2…BeTime A-7#シリーズ以降発売商品のみ取付可能。それ以外の機種はエンジンスターターの取付不可。
 注3…キーオペレーションシステム装備車はリモコンエンジンスタートアイドリング中にキーノブは回転しません。スターターリモコンもしくはフットブレーキにてエンジンを停止してからキーノブをONの位置まで回し、エンジンを再始動してください。
 注4…リモコンエンジンスタートアイドリング中は純正セキュリティが解除されますので注意してください。
 注5…純正セキュリティアラーム装備車はエンジンスターターを使用時に純正セキュリティアラームが作動しないように車両側の設定を変更してください。

※この適合表に記載されていないイモビライザー・キーオペレーションシステム・キーフリーシステム・プッシュスタート・セキュリティアラーム装備車(後付け用品を含む)はリモコンエンジンスターターの取付けはできません。ただしリモコンエンジンスターターでエンジンを始動し、セキュリティアラームが作動しない(警報しない)場合は取付けすることが出来ます。
 ※「スターター作動中の純正キーレス作動」はあくまでも参考情報です。グレードの違いやマイナーチェンジ等で作動は異なることがあります。

◎ワイヤレスドアロック配線キット標準装備モデルの場合、Be-970は不要です。
 A…電気式集中ドアロックスイッチ(ドアロックスイッチで全席のドアロック、アンロック可能なもの)装備車のみBe-970使用により取付可能。
 B…標準キーレスユニット(ディーラーオプション除く)装備車のみBe-965とBe-970(取付ける商品によってはBe-970不要)使用により取付可能。
 C…標準キーレスユニット(ディーラーオプション除く)装備車のみBe-970使用により取付可能。
 X…車両未調査や多重通信などにより取付不可。(ワイヤレスドアロック機能は使用できません)

※商品ご購入の前に必ず2ページの「◆ご購入前の注意」を読んで確認して下さい。

マツダ

※この適合表に記載されていない車種、年式、型式、車両仕様の車両は取付けはできません。

行	適合車種名	年式	車体型式	グレード・車両仕様	車種別専用ハーネス品番	イモビ対応アダプター品番	ドアロック配線方式/オプション品番	備考・注意	スターター作動中 純正キーレス動作 (参考情報)	
A	AZ-3	H3.6~H10.10	EC5		取付不可		×			
	AZ-オフロード	H10.10~H16.10	JM23		取付不可		×	カプラー形状が特殊な為にエンジンスターターの取付けは出来ません。		
	AZワゴン	H6.9~H10.10 H10.10~H15.9 H15.9~	CY-CZ21			Be-755		×		
						Be-355	B / Be-970+Be-965			
						Be-359	B / Be-970+Be-965		○	
						Be-359	B / Be-970+Be-965	注2	○	
	CX-7	H18.12~	ER系		アドバンスキー無(全車イモビライザー有)	Be-357	Be-IL505 配線方式 A	B / Be-970+Be-965	注1,3	×
					アドバンスキー有(全車イモビライザー有)	Be-357	Be-IL505 配線方式 A	B / Be-970+Be-965	注1,3	×
						Be-353		×		
						Be-357	B / Be-970+Be-965			
	MPV	H2.1~H11.6 H11.6~H18.2 H18.2~	LVEW		イモビライザー無	Be-357		B / Be-970+Be-965		×
					イモビライザー有	取付不可	B / Be-970+Be-965			
			LY系		アドバンスキー無(全車イモビライザー有)	Be-357	Be-IL505 配線方式 A	B / Be-970+Be-965	★注1,3	×
					アドバンスキー有(全車イモビライザー有)	Be-357	Be-IL505 配線方式 A	B / Be-970+Be-965	★注1,3	×
	MS-6	H3.10~H7.10	GE		Be-355		C / Be-970			
MS-8	H4.3~H10.4	MB		Be-355		×				
MS-9	H3.10~H5.12	HD		Be-355		C / Be-970				
RX-7	S61.6~H3.12 H3.12~H14.8	FD3S+FC3C FD			Be-351		×			
					Be-355		×			
RX-8	H15.4~	SE系		アドバンスキー無イモビライザー無	Be-357		B / Be-970+Be-965			
				アドバンスキー無イモビライザー有	Be-357	Be-IL505 配線方式 B	B / Be-970+Be-965	注1		
				アドバンスキー有イモビライザー有	Be-357	Be-IL505 配線方式 B	B / Be-970+Be-965	注1		
ア	アクセラ	H15.10~	BK系		取付不可				カプラー形状が特殊な為にエンジンスターターの取付けは出来ません。	
	アテンザ(アテンザワゴン含む)	H14.5~H17.6	GG-GY系		イモビライザー無	Be-357		B / Be-970+Be-965		×
					イモビライザー有	Be-357	Be-IL505 配線方式 B	B / Be-970+Be-965	注1	×
		H17.6~H20.1	GG-GY系		アドバンスキー無イモビライザー無	Be-357		B / Be-970+Be-965		○
					アドバンスキー無イモビライザー有	Be-357	Be-IL505 配線方式 B	B / Be-970+Be-965	注1	○
	H20.1~	GH系		アドバンスキー有イモビライザー有	Be-357	Be-IL505 配線方式 B	B / Be-970+Be-965	注1	○	
			プッシュスタート無アドバンスキー無全車イモビライザー有	取付不可						
エcheurd	S60.1~H1.2	BF		Be-351		×				
カ	カベラ	S62.5~H6.8	GD		Be-351		×			
		H6.8~H9.8	CG/CV2		Be-355		C / Be-970			
		H9.8~H11.9	GF		Be-356		×			
		H11.9~H14.5	GF		Be-357		×			
					Be-351		×			
	カベラカーゴ	S62.5~H6.8	GV		Be-351		×			
	カベラワゴン	H6.8~H9.11	GV		Be-355		×			
		H9.11~H11.9	GW		Be-356		×		×	
		H11.10~H14.5	GW		Be-357		×			
	キャロル	H2.2~H7.10	AA6		Be-751		×			
		H7.10~H10.10	AC6		取付不可		×			
		H10.10~H16.9	HB系		Be-355		B / Be-970+Be-965			
		H16.9~	HB系		Be-359		B / Be-970+Be-965			
	クレフ	H4.5~H6.5	GE		Be-355		×			

★Be-975「オートスライドアンテナ」が対応機種のみ取付可能です。※本製品はドアアンロック状態で作動します。エンジン始動中に純正キーレスでアンロックできない場合はオプションBe-970(車種によってはBe-965も必要)を使用してドアロック配線を行ってください。
 注1…イモビアダプターの取付けには必ずイモビライザーキー(エンジン始動できるカギ)が1個必要となります。
 注2…純正セキュリティアラーム装備車はエンジンスターターを使用する際は車両側の設定をOFFにして使用してください。
 注3…リモコンエンジンスタートアイドリング中は純正セキュリティが解除されますので注意してください。
 注4…リモコンエンジンスタート中にキーノブの回転はいたしません。一度エンジン停止後キーノブにてエンジン再始動してください。

◎ワイヤレスドアロック配線キット標準装備モデルの場合、Be-970は不要です。
 A…電気式集中ドアロックスイッチ(ドアロックスイッチで全席のドアロック、アンロック可能なもの)装備車のみBe-970使用により取付可能。
 B…標準キーレスユニット(ディーラーオプション除く)装備車のみBe-965とBe-970(取付ける商品によってはBe-970不要)使用により取付可能。
 C…標準キーレスユニット(ディーラーオプション除く)装備車のみBe-970使用により取付可能。
 ×…車両未調査や多重通信などにより取付不可。(ワイヤレスドアロック機能は使用できません)

※この適合表に記載されていないイモビライザー→アドバンスキーレスエントリーシステム&スタートシステム&キーフリーシステム・プッシュスタート・セキュリティアラーム装備車(後付け用品を含む)はリモコンエンジンスターターの取付けはできません。ただしリモコンエンジンスターターでエンジンを始動し、セキュリティアラームが作動しない(警報しない)場合アラームは取付けすることが出来ます。
 ※イモビライザー装備車で対応アダプターが発売されていない場合は、エンジンスターターの取付けはできません。
 ※イモビ対応アダプターを取付ける場合は、必ず当社エンジンスターターとの適合を確認して下さい。
 ※L端子配線をする場合、一部車両で検出電圧が4V以下の車両があります。その場合はL端子検出アダプターBe-966が必要になります。
 ※トラクションコントロールシステム装着車はエンジンスターターの取付けはできません。
 ※オートドアロック装備車はエンジンスターターの取付けはできません。
 ※「スターター作動中の純正キーレス作動」はあくまでも参考情報です。グレードの違いやマイナーチェンジ等で動作は異なることがあります。
 ※アドバンスキーはアドバンスキーレスエントリー&スタートシステムと同じ装備です。

※商品ご購入の前に必ず2ページの「◆ご購入前の注意」を読んで確認して下さい。

行	適合車種名	年式	車体型式	グレード・車両仕様	車種別専用ハーネス品番	イモビ対応アダプター品番	ドアロック配線方式/オプション品番	備考・注意	スターター作動中 純正キーレス動作 (参考情報)
カ	クロノス	H3.10~H8.10	GE		Be-355		×		
サ	スクラム	H17.9~	DG64W		Be-359		B / Be-970+Be-965	★	
	スピアーノ	H14.1~	HF21S		Be-162		B / Be-970+Be-965		
	センティア	H3.5~H12.8	HD+HE		Be-355		×		
タ	デミオ	H8.8~H11.11 H11.11~H14.8 H14.8~H19.7	DW DY	アドバンスキー無イモビライザー無 アドバンスキー有イモビライザー無 アドバンスキー有イモビライザー有	Be-355 Be-357 Be-357		B / Be-970+Be-965 B / Be-970+Be-965 B / Be-970+Be-965		×
		H19.7~	DE系	アドバンスキー無イモビライザー無 アドバンスキー有イモビライザー有	Be-357 Be-361	Be-IL505 配線方式 B	B / Be-970+Be-965 B / Be-970+Be-965	注1	×
	トリビュート	H12.11~H17.10	EP		取付不可		×		
ハ	ピアンテ	H20.7~	CC##W系	アドバンスキー無,全車イモビライザー有 アドバンスキー有,全車イモビライザー有					
	ファミリア (Sワゴン含む)	S60.1~H1.2 H1.2~H6.6 H6.6~H10.6 H10.6~H12.10 H12.10~H16.4	BF BG BHA BJ系 BJ系		Be-351 取付不可 Be-355 Be-356 Be-357		×		×
	プレマシー	H11.4~H17.2 H17.2~	CP系 CR系		Be-357 取付不可		B / Be-970+Be-965 ×		×
	ペリーサ	H16.7~	DC系	イモビライザー無,全車アドバンスキー有 イモビライザー有,全車アドバンスキー有	Be-357 取付不可		B / Be-970+Be-965 B / Be-970+Be-965		
	ベルソナ	S63.10~H4.4	MA		Be-354		×		
	ボンゴワゴン	S61.11~H7.6	SS-SE		取付不可		×		
	ボンゴフレнди	H7.6~H11.10 H11.10~H17.11	SG SG		Be-355 取付不可		×		
ヤ	ユーノス100	H1.10~H5.10	BG		取付不可		×		
	ユーノス300	H1.10~H4.8	MA		Be-354		×		
	ユーノス500	H3.12~H7.2	CA		Be-355		×		
	ユーノス800	H5.10~H10.7	TA		Be-355		×		
	ユーノスカーゴ	H2.9~H5.7	SS58		取付不可		×		
	ユーノスコスモ	H2.4~H7.8	JC		取付不可		×		
	ユーノスプレzzo	H3.6~H10.3	EC8		取付不可		×		
ラ	ラビュタ	H11.3~H17.12	HP系		Be-355		B / Be-970+Be-965		
	ランティス	H5.8~H9.5	CBA		Be-355		×		
	ルーチェ	S61.7~H3.5	HG		Be-351		×		
	レビュール	H2.9~H10.3	DB3-5		取付不可		×		

★…Be-975「オートスライドドアユニット」が対応機種のみ取付可能です。※本製品はドアロック状態で作動します。エンジン始動中に純正キーレスでアンロックできない場合はオプションBe-970(車種によってはBe-965も必要)を使用してドアロック配線を行ってください。
 注1…イモビアダプターの取付けには必ずイモビライザーキー(エンジン始動できるカギ)が1個必要となります。
 注2…純正セキュリティーアラーム装備車はエンジンスターターを使用する際は車両側の設定をOFFにして使用してください。
 注3…リモコンエンジンスタートアイドリング中は純正セキュリティーが解除されますので注意してください。
 注4…リモコンエンジンスタート中にキーノブの回転はいたしません。一度エンジン停止後キーノブにてエンジン再始動してください。

○ワイヤレスドアロック配線キット標準装備モデルの場合、Be-970は不要です。
 A…電気式集中ドアロックスイッチ(ドアロックスイッチで全席のドアロック、アンロック可能なもの)装備車のみBe-970使用により取付可能。
 B…標準キーレスユニット(ディーラーオプション除く)装備車のみBe-965とBe-970(取付ける商品によってはBe-970不要)使用により取付可能。
 C…標準キーレスユニット(ディーラーオプション除く)装備車のみBe-970使用により取付可能。
 ×…車両未調査や多重通信などにより取付不可。(ワイヤレスドアロック機能は使用できません)

※この適合表に記載されていないイモビライザー・アドバンスキーレスエントリーシステム&スタートシステム&キーフリーシステム・プッシュスタート・セキュリティーアラーム装備車(後付け用品を含む)はリモコンエンジンスターターの取付けはできません。ただしリモコンエンジンスターターでエンジンを始動し、セキュリティーアラームが作動しない(警報しない)場合アラームは取付けすることが出来ます。
 ※イモビライザー装備車で対応アダプターが発売されていない場合は、エンジンスターターの取付けはできません。
 ※イモビ対応アダプターを取付ける場合は、必ず当社エンジンスターターとの適合を確認して下さい。
 ※L端子配線をする場合、一部車両で検出電圧が4V以下の車両があります。その場合はL端子検出アダプターBe-966が必要になります。
 ※トラクションコントロールシステム装備車はエンジンスターターの取付けはできません。
 ※オートドアロック装備車はエンジンスターターの取付けはできません。
 ※「スターター作動中の純正キーレス作動」はあくまでも参考情報です。グレードの違いやマイナーチェンジ等で動作は異なることがあります。
 ※アドバンスキーはアドバンスキーレスエントリー&スタートシステムと同じ装備です。

※商品ご購入の前に必ず2ページの「◆ご購入前の注意」を読んで確認して下さい。

マツダ

※この適合表に記載されていない車種、年式、型式、車両仕様の車両は取付けはできません。

行	適合車種名	年式	車体型式	グレード・車両仕様	車種別専用ハーネス品番	イモビ対応アダプター品番	ドアロック配線方式/オプション品番	備考・注意	スターター作動中 純正キーレス動作 (参考情報)
ラ	ロードスター	H11.9~H10.1	NA6		Be-354		×		
		H10.1~H17.8	NB系		Be-355		×		
		H17.8~	NC系	アドバンスキー無(全車イモビライザー有)	Be-357	Be-IL505 配線方式 B	×	注1	○
				アドバンスキー有(全車イモビライザー有)	Be-357	Be-IL505 配線方式 B	×	注1,4	○

★…Be-975「オートスライドユニット」が対応機種のみ取付可能です。※本製品はドアアンロック状態で作動します。エンジン始動中に純正キーレスでアンロックできない場合はオプションBe-970(車種によってはBe-965も必要)を使用してドアロック配線を行ってください。

注1…イモビアダプターの取付けには必ずイモビライザーキー(エンジン始動できるカギ)が1個必要となります。

注2…純正セキュリティアラーム装備車はエンジンスターターを使用する際は車両側の設定をOFFにして使用してください。

注3…リモコンエンジンスタートアドリング中は純正セキュリティが解除されますので注意してください。

注4…リモコンエンジンスタート中にキーノブの回転はいたしません。一度エンジン停止後キーノブにてエンジン再始動してください。

◎ワイヤレスドアロック配線キット標準装備モデルの場合、Be-970は不要です。

A…電気式集中ドアロックスイッチ(ドアロックスイッチで全席のドアロック、アンロック可能なもの)装備車のみBe-970使用により取付可能。

B…標準キーレスユニット(ディーラーオプション除く)装備車のみBe-965とBe-970(取付ける商品によってはBe-970不要)使用により取付可能。

C…標準キーレスユニット(ディーラーオプション除く)装備車のみBe-970使用により取付可能。

×…車両未調査や多重通信などにより取付不可。(ワイヤレスドアロック機能は使用できません)

※この適合表に記載されていないイモビライザー・アドバンスキーレスエントリーシステム&スタートシステム・キーフリーシステム・プッシュスタート・セキュリティアラーム装備車(後付け用品を含む)はリモコンエンジンスターターの取付けはできません。ただしリモコンエンジンスターターでエンジンを始動し、セキュリティアラームが作動しない(警報しない)場合アラームは取付けすることが出来ます。

※イモビライザー装備車で対応アダプターが発売されていない場合は、エンジンスターターの取付けはできません。

※イモビ対応アダプターを取付ける場合は、必ず当社エンジンスターターとの適合を確認して下さい。

※L端子配線をする場合、一部車両で検出電圧が4V以下の車両があります。その場合はL端子検出アダプターBe-966が必要になります。

※トラクションコントロールシステム装備車はエンジンスターターの取付けはできません。

※オートドアロック装備車はエンジンスターターの取付けはできません。

※「スターター作動中の純正キーレス動作」はあくまでも参考情報です。グレードの違いやマイナーチェンジ等で動作は異なることがあります。

※アドバンスキーはアドバンスキーレスエントリー&スタートシステムと同じ装備です。

※商品ご購入の前に必ず2ページの「◆ご購入前の注意」を読んで確認して下さい。

スズキ

※この適合表に記載されていない車種、年式、型式、車両仕様の車両は取付けはできません。

行	適合車種名	年式	車体型式	グレード・車両仕様	車種別専用ハーネス品番	イモビ対応アダプター品番	ドアロック配線方式/オプション品番	備考・注意	スターター作動中純正キーレス動作(参考情報)
A	Kei(ケイ)	H10.10~	HN		Be-355		B / Be-970+Be-965		○
	SX4	H18.7~	YA/YB系	キーレススタートシステム無(全車イモビライザー有)	Be-359	Be-IL505 配線方式 B	A / Be-970	注1,3	○
				キーレススタートシステム有(全車イモビライザー有)	Be-359	Be-IL505 配線方式 B	A / Be-970	注1,2,3	○
	MRワゴン	H13.12~H18.1	MF21		Be-162		B / Be-970+Be-965		○
		H18.1~	MF22	キーレススタートシステム無	Be-359		B / Be-970+Be-965		○
				キーレススタートシステム有	Be-359		B / Be-970+Be-965	注2	○
ア	アルト	S63.10~H6.10	CL11~CS21・22		Be-751		×		
		H6.11~H10.10	HA/HB		Be-755		×		
		H10.10~H16.9	HA/HB		Be-355		B / Be-970+Be-965		
		H16.9~	HA系		Be-359		B / Be-970+Be-965		○
	アルトラパン	H14.1~	HE21S		Be-162		B / Be-970+Be-965		
	アルトワークス	H10.10~H12.12	HA12S/22S		Be-355		×		
	エスクード(ノマド含む)	S63.5~H6.12	TA		Be-751		×		
		H6.12~H9.11	TA/TD		Be-751		×		
		H9.11~H17.5	TA/TD/TL		取付不可		×		
		H17.5~	TD54W・94W	キーレススタートシステム無(全車イモビライザー有セキュリティアラーム有)	Be-359	Be-IL505 配線方式 B	A / Be-970	注1,3	○
				キーレススタートシステム有(全車イモビライザー有セキュリティアラーム有)	Be-359	Be-IL505 配線方式 B	A / Be-970	注1,2,3	○
	エブリィワゴン	H4.6~H11.6	DE/DF		Be-751		×		
H11.6~H13.9		DA52W		Be-355		B / Be-970+Be-965			
H13.9~H17.8		DA62W		Be-358		B / Be-970+Be-965		○	
H17.8~		DA64W		Be-359		B / Be-970+Be-965	★注3	○	
エブリィ+(プラス)	H11.6~H13.5	DA32		Be-355		B / Be-970+Be-965			
エブリィランディ	H13.5~H13.9	DA32		Be-355		B / Be-970+Be-965			
	H13.9~H17.6	DA32		Be-358		B / Be-970+Be-965			
エリオ	H13.1~H19.7	RA~RD系		取付不可		×			
カ	カプチーノ	H3.9~H10.9	EA11		Be-751		×		
	カルタス	S63.6~H14.8	全車		取付不可		×		
	カルタスクレセント	H7.2~H10.5	GA~GD		Be-754		×		
	グランドエスクード	H12.12~H17.5	TX92系		取付不可		×		
サ	シボレークルーズ	H19.7~	R50S/R80S系		取付不可		×		
	ジムニー(シエラは取付不可)	H2.3~H7.11	JA11系		Be-753		×		
		H7.11~H10.10	JA12・22W		Be-751		×		
		H10.10~H16.10	JB23		取付不可		B / Be-970+Be-965		
		H16.10~	JB23		Be-359		B / Be-970+Be-965		
	ジムニーワイド	H10.1~H14.1	JB系		取付不可		×		
	スイフト	H12.1~H16.11	HT系		Be-355		B / Be-970+Be-965		
		H16.11~	ZC/ZD系	キーレススタートシステム無(全車イモビライザー有)	Be-359	Be-IL505 配線方式 B	A / Be-970	注1,3	○
				キーレススタートシステム有(全車イモビライザー有)	Be-359	Be-IL505 配線方式 B	A / Be-970	注1,2,3	○
	セルボ	H18.11~	HG21系	全車(キーレススタートシステム有セキュリティアラーム有)	Be-359		B / Be-970+Be-965	注2,3	○
セルボモード	H2.7~H7.10	CP/CN		Be-752		×			
	H7.10~H10.9	CP/CN		Be-755		×			
ソリオ	H17.8~	MA34系		Be-355		B / Be-970+Be-965			
タ	ツイン(ハイブリッド車は不可)	H15.11~H17.9	EC系		Be-355		B / Be-970+Be-965		○

注1…イモビアダプターの取付けには必ずイモビライザーキー(エンジン始動できるカギ)が1個必要となります。

注2…キーレススタートシステム装備車はリモコンエンジンスタートアイドル中にキーノブは回転しません。スターターリモコンもしくはフットブレーキにてエンジンを停止してからキーノブをONの位置まで押し、エンジンを再始動してください。

注3…純正セキュリティアラーム装備車はエンジンスターターを使用する際は車両側の設定をOFFにして使用してください。

※この適合表に記載されていないイモビライザー・キーレススタートシステム・プッシュスタート・セキュリティアラーム装備車(後付け用品を含む)はリモコンエンジンスターターの取付けはできません。ただしリモコンエンジンスターターでエンジンを始動し、セキュリティアラームが作動しない(警報しない)場合は取付けすることが出来ます。

※イモビライザー装備車で対応アダプターが発売されていない場合は、エンジンスターターの取付けはできません。

※イモビ対応アダプターを取付ける場合は、必ず当社エンジンスターターとの適合を確認して下さい。

※オートドアロック装備車はエンジンスターターの取付けはできません。

※「スターター作動中の純正キーレス作動」はあくまでも参考情報です。グレードの違いやマイナーチェンジ等で作動は異なることがあります。

◎ワイヤレスドアロック配線キット標準装備モデルの場合、Be-970は不要です。

A…電気式集中ドアロックスイッチ(ドアロックスイッチで全席のドアロック、アンロック可能なもの)装備車のみBe-970使用により取付可能。

B…標準キーレスユニット(ディーラーオプション除く)装備車のみBe-965とBe-970(取付ける商品によってはBe-970不要)使用により取付可能。

C…標準キーレスユニット(ディーラーオプション除く)装備車のみBe-970使用により取付可能。

×…車両未調査や多重通信などにより取付不可。(ワイヤレスドアロック機能は使用できません)

※商品ご購入の前に必ず2ページの「◆ご購入前の注意」を読んで確認して下さい。

スズキ

※この適合表に記載されていない車種、年式、型式、車両仕様の車両は取付けはできません。

行	適合車種名	年式	車体型式	グレード・車両仕様	車種別専用ハーネス品番	イモビ対応アダプター品番	ドアロック配線方式/オプション品番	備考・注意	スターター作動中純正キーレス動作(参考情報)
ハ	パレット	H20.1~	MK21S	キーレスブッシュスタートシステム有 キーレスブッシュスタートシステム無	取付不可				
ラ	ランディ	H19.1~	C25	全車キーレススマートシステム有イモビライザー有	Be-260	Be-IL504	A / Be-970	注1,2	○
ワ	ワゴンR (ステイグレイを含む)	H5.9~H10.10	CT-CV		Be-755		B / Be-970+Be-965		○
		H10.10~H15.9	MC		Be-355		B / Be-970+Be-965		○
		H15.9~	MH	キーレススタートシステム無セキュリティアラーム無	Be-359		B / Be-970+Be-965		○
				キーレススタートシステム無セキュリティアラーム有	Be-359		B / Be-970+Be-965	注3	○
				キーレススタートシステム有セキュリティアラーム有	Be-359		B / Be-970+Be-965	注2,3	○
		ワゴンRソリオ	H12.12~H17.8	MA		Be-355		B / Be-970+Be-965	
ワゴンRワイド	H9.2~H11.5	MA/MB		Be-756		B / Be-970+Be-965			
ワゴンRプラス	H11.5~H12.12	MA34・64系		Be-355		B / Be-970+Be-965		○	

注1…イモビアダプターの取付けには必ずイモビライザーキー(エンジン始動できるカギ)が1個必要となります。

注2…キーレススタートシステム装備車はリモコンエンジンスタートアイドリング中にキーノブは回転しません。スターターリモコンもしくはフットブレーキにてエンジンを停止してからキーノブをONの位置まで回し、エンジンを再始動してください。

注3…純正セキュリティアラーム装備車はエンジンスターターを使用する際は車両側の設定をOFFにして使用してください。

※この適合表に記載されていないイモビライザー・キーレススタートシステム・ブッシュスタート・セキュリティアラーム装備車(後付け用品を含む)はリモコンエンジンスターターの取付けはできません。ただしリモコンエンジンスターターでエンジンを始動し、セキュリティアラームが作動しない(警報しない)場合は取付けすることが出来ます。

※イモビライザー装備車で対応アダプターが発売されていない場合は、エンジンスターターの取付けはできません。

※イモビ対応アダプターを取付ける場合は、必ず当社エンジンスターターとの適合を確認して下さい。

※オートドアロック装備車はエンジンスターターの取付けはできません。

※「スターター作動中の純正キーレス作動」はあくまでも参考情報です。グレードの違いやマイナーチェンジ等で作動は異なることがあります。

◎ワイヤレスドアロック配線キット標準装備モデルの場合、Be-970は不要です。

A…電気式集中ドアロックスイッチ(ドアロックスイッチで全席のドアロック、アンロック可能なもの)装備車のみBe-970使用により取付可能。

B…標準キーレスユニット(ディーラーオプション除く)装備車のみBe-965とBe-970(取付ける商品によってはBe-970不要)使用により取付可能。

C…標準キーレスユニット(ディーラーオプション除く)装備車のみBe-970使用により取付可能。

X…車両未調査や多重通信などにより取付不可。(ワイヤレスドアロック機能は使用できません)

※商品ご購入の前に必ず2ページの「◆ご購入前の注意」を読んで確認して下さい。

スバル

※この適合表に記載されていない車種、年式、型式、車両仕様の車両は取付けはできません。

行	適合車種名	年式	車体型式	グレード・車両仕様	車種別専用ハーネス品番	イモビ対応アダプター品番	ドアロック配線方式/オプション品番	備考・注意	スターター作動中 純正キーレス動作 (参考情報)
A	R1	H16.12~	RJ		Be-260		A / Be-970		○
	R2	H15.12~	RC		Be-260		A / Be-970		○
ア	アルシオーネ	S60.5~H3.9	AX		Be-258		×		
	アルシオーネSVX	H3.9~H8.11	CX		取付不可		×		
	インプレッサ	H4.10~H9.9	GC・GF		Be-258		B / Be-970+Be-965		
		H9.9~H12.8	GC・GF		Be-242		B / Be-970+Be-965		
		H12.8~H19.6	GD・GG		Be-242		H14.11以前B / Be-970+Be-965 以降C / Be-970		○
		H19.6~	GH	キーレスアクセス&プッシュスタート無イモビライザー無	Be-260		A / Be-970		×
				キーレスアクセス&プッシュスタート無イモビライザー有	Be-260	Be-IL506 配線方式 B	A / Be-970	注1	×
				キーレスアクセス&プッシュスタート有イモビライザー有	P38/39参照		×		×
	ヴィヴィオ	H4.3~H10.10	KK・KW・KY		Be-253		×		
	エクシーガ	H20.6~	YA	キーレスアクセス&プッシュスタート無イモビライザー無					
				キーレスアクセス&プッシュスタート無イモビライザー有					
				キーレスアクセス&プッシュスタート有イモビライザー有					
サ	サンバーディアス(商用・バンは取付不可)	H2.3~	KV・TV・TW		Be-253		H11.2以前× 以降B / Be-970+Be-965		
	ジャスティ	S62.10~H4.5	KA		Be-253		×		
	ステラ	H18.6~	RN	キーレスアクセス&スタートシステム無	Be-260		A / Be-970		○
				キーレスアクセス&スタートシステム有	Be-260		A / Be-970		×
					Be-260		A / Be-970		×
タ	トラヴィック	H13.8~H17.3	XM220		取付不可		×		
	ドミンゴ	S61.6~H10.11	KJ・FA系		Be-253		×		
ハ	フォレスター	H9.2~H14.2	SF系		Be-242		B / Be-970+Be-965		
		H14.2~H19.12	SG系		Be-242		A / Be-970		○
		H19.12~	SH系	キーレスアクセス&プッシュスタート無イモビライザー無	Be-260		A / Be-970		×
				キーレスアクセス&プッシュスタート無イモビライザー有	Be-260	Be-IL506 配線方式 B	A / Be-970	注1	×
				キーレスアクセス&プッシュスタート有イモビライザー有	P38/39参照				
	ブレオ(ニコット・ネスタ含む)	H10.10~	RA/RV系		Be-253		B / Be-970+Be-965		
ラ	レガシー	H1.2~H5.10	BC/BF		Be-258		B / Be-970+Be-965		○
	(B4/ツーリングワゴン/グランドワゴン アウトバック含む)	H5.10~H10.6	BD/BG		Be-258		B / Be-970+Be-965		○
		H10.6~H15.5	BH/BE系		Be-242		B / Be-970+Be-965		○
		H15.5~H18.5	BL/BP系	イモビライザー無	Be-243		×		○
				イモビライザー有	Be-243	Be-IL501	×	注1	○
		H18.5~H19.5	BL/BP系	キーレスアクセス&プッシュスタート無イモビライザー無	Be-260		×		○
				キーレスアクセス&プッシュスタート無イモビライザー有	Be-260	Be-IL501	×	注1	○
				キーレスアクセス&プッシュスタート有イモビライザー有	P38/39参照		×		×
		H19.5~	BL/BP系	キーレスアクセス&プッシュスタート無イモビライザー無	Be-260		×		×
				キーレスアクセス&プッシュスタート有イモビライザー有	P38/39参照		×		×
	レックス	H2.3~H10.10	KH系		取付不可		×		

注1…イモビアダプターの取付けには必ずイモビライザーキー(エンジン始動できるカギ)が1個必要となります。

※この適合表に記載されていないイモビライザー・キーレスアクセス・プッシュスタート・セキュリティアラーム装備車(後付け用品を含む)はリモコンエンジンスターターの取付けはできません。
 ただしリモコンエンジンスターターでエンジンを始動し、セキュリティアラームが作動しない(警報しない)場合は取付けすることが出来ます。
 ※イモビライザー装備車で対応アダプターが発売されていない場合は、エンジンスターターの取付けはできません。
 ※イモビ対応アダプターを取付ける場合は、必ず当社エンジンスターターとの適合を確認して下さい。
 ※「スターター作動中の純正キーレス作動」はあくまでも参考情報です。グレードの違いやマイナーチェンジ等で作動は異なることがあります。
 ※G-Security装備車はエンジンスターターの取付けはできません。

◎ワイヤレスドアロック配線キット標準装備モデルの場合、Be-970は不要です。

- A…電気式集中ドアロックスイッチ(ドアロックスイッチで全席のドアロック、アンロック可能なもの)装備車のみBe-970使用により取付可能。
- B…標準キーレスユニット(ディーラーオプション除く)装備車のみBe-965とBe-970(取付ける商品によってはBe-970不要)使用により取付可能。
- C…標準キーレスユニット(ディーラーオプション除く)装備車のみBe-970使用により取付可能。
- ×…車両未調査や多重通信などにより取付不可。(ワイヤレスドアロック機能は使用できません)

※商品ご購入の前に必ず2ページの「◆ご購入前の注意」を読んで確認して下さい。

ダイハツ

※この適合表に記載されていない車種、年式、型式、車両仕様の車両は取付けはできません。

行	適合車種名	年式	車体型式	グレード・車両仕様	車種別専用ハーネス品番	イモビ対応アダプター品番	ドアロック配線方式/オプション品番	備考・注意	スターター作動中 純正キーレス動作 (参考情報)
A	MAX	H13.10~H18.6	L950~962	キーフリーシステム無イモビライザー無 キーフリーシステム有イモビライザー有	Be-651 取付不可		B / Be-970+Be-965 ×		○
	YRV	H12.8~H17.7	M200/210系		Be-651		B / Be-970+Be-965		○
ア	アトレー	H2.4~H6.1	S82/83		Be-652 取付不可		×		
		H6.1~H11.6	S100/130系		取付不可		×		
	アトレーワゴン	H11.6~H17.5	S220/230系	キーフリーシステム無イモビライザー無 キーフリーシステム有イモビライザー有	Be-651 取付不可		B / Be-970+Be-965 B / Be-970+Be-965		○
		H17.5~	TA-S320G/330G/321G/331G	キーフリーシステム無イモビライザー無 キーフリーシステム有イモビライザー有	Be-655 取付不可		B / Be-970+Be-965 B / Be-970+Be-965		○
	アトレー7	H12.7~H16.12	S220/230系	キーフリーシステム無イモビライザー無 キーフリーシステム有イモビライザー有	Be-651 取付不可		×		
	アルティス	H12.3~H18.1	V20・30系		取付不可		×		
エッセ	H18.1~	V40系	全車プッシュスタート有イモビライザー有	取付不可		×			
	H17.12~	L235S/245S		Be-162		B / Be-970+Be-965	注2	○	
	オブティ	H4.1~H10.10	L300/310		Be-651		×		○
		H10.11~H14.8	L800~L810		Be-651		B / Be-970+Be-965		○
	カ	クー	H18.5~	M400系	キーフリーシステム無イモビライザー無	Be-162	Be-IL505 配線方式 C	B / Be-970+Be-965	注1,3
キーフリーシステム有イモビライザー有	Be-162					B / Be-970+Be-965		×	
コペン	H14.6~	LB80系	キーフリーシステム無イモビライザー無	Be-651		B / Be-970+Be-965		○	
			キーフリーシステム有イモビライザー有	Be-651	Be-IL505 配線方式 B	B / Be-970+Be-965	注1,3	○	
サ	シャレード	S63.3~H5.1	G100/11系		Be-651 取付不可		×		
		H5.8~H12.4	G200/210系		取付不可		×		
	ストーリーア	H10.2~H16.6	M100S-110S	キーフリーシステム無イモビライザー無 キーフリーシステム有イモビライザー有	Be-651 取付不可		B / Be-970+Be-965 ×		○
ソニカ	H18.6~	L405/415S	全車キーフリーシステム有セキュリティアラーム有イモビライザー有	Be-167	Be-IL505 配線方式 C	B / Be-970+Be-965	注1,2,3	×	
タ	タント	H15.11~H19.12	L350/360系	キーフリーシステム無イモビライザー無(全車セキュリティアラーム有)	Be-162		B / Be-970+Be-965	注2	×
				キーフリーシステム有イモビライザー有(全車セキュリティアラーム有)	Be-162	Be-IL505 配線方式 C	B / Be-970+Be-965	注1,2,3	×
		H19.12~	L375/385系	キーフリーシステム無イモビライザー無(全車セキュリティアラーム有)	Be-162		B / Be-970+Be-965	注2	○
				キーフリーシステム有イモビライザー有(全車セキュリティアラーム有)	Be-162	Be-IL505 配線方式 C	B / Be-970+Be-965	注1,2,3	×
	テリオス	H9.3~H18.1	J100/120系		Be-651		B / Be-970+Be-965		○
	テリオスキッド	H10.10~	J110/130系	キーフリーシステム無イモビライザー無 キーフリーシステム有イモビライザー有	Be-651 Be-651	Be-IL505 配線方式 C	B / Be-970+Be-965 B / Be-970+Be-965	注1,3	×
ナ	ネイキッド	H11.1~H16.4	L750/760	キーフリーシステム無イモビライザー無 キーフリーシステム有イモビライザー有	Be-651 取付不可		B / Be-970+Be-965 B / Be-970+Be-965		○
ハ	ハイザー	H8.8~H14.7	G303G		Be-654		B / Be-970+Be-965		
	ビーゴ	H18.1~	J200G/210G	キーフリーシステム無イモビライザー無(全車セキュリティアラーム有) キーフリーシステム有イモビライザー有(全車セキュリティアラーム有)	Be-162 取付不可		B / Be-970+Be-965 B / Be-970+Be-965	注2	○
	ブーン	H16.6~	M300系	キーフリーシステム無イモビライザー無 キーフリーシステム有イモビライザー有	Be-162 Be-162	Be-IL505 配線方式 C	B / Be-970+Be-965 B / Be-970+Be-965	注1,3	×

注1…イモビアダプターの取付けには必ずイモビライザーキー(エンジン始動できるカギ)が1個必要となります。

注2…リモコンエンジンスタートアイドリング中は純正セキュリティが解除されますので注意してください。

注3…キーフリーシステム装備車はリモコンエンジンスタートアイドリング中にキーノブは回転しません。スターターリモコンもしくはフットブレーキにてエンジンを停止してからキーノブをONの位置まで回し、エンジンを再始動してください。

※この適合表に記載されていないイモビライザー・キーフリーシステム・プッシュスタート・セキュリティアラーム装備車(後付け用品を含む)はリモコンエンジンスタートの取付けはできません。ただしリモコンエンジンスタートでエンジンを始動し、セキュリティアラームが作動しない(警報しない)場合は取付けすることが出来ます。

※イモビライザー装備車で対応アダプターが発売されていない場合は、エンジンスタートの取付けはできません。

※イモビ対応アダプターを取付ける場合は、必ず当社エンジンスタートとの適合を確認して下さい。

※キーフリーシステム装備車にてエンジンスタート作動停止後は(ターボタイマー停止後)キーフリーシステムが正常に作動しない為、一度純正ドアロック作動が必要となります。

※「スターター作動中の純正キーレス作動」はあくまでも参考情報です。グレードの違いやマイナーチェンジ等で作動は異なることがあります。

※プッシュスタートはスマートエントリー&スタートシステムと同じ装備です。

◎ワイヤレスドアロック配線キット標準装備モデルの場合、Be-970は不要です。

- A…電気式集中ドアロックスイッチ(ドアロックスイッチで全席のドアロック、アンロック可能なもの)装備車のみBe-970使用により取付可能。
- B…標準キーレスユニット(ディーラーオプション除く)装備車のみBe-965とBe-970(取付ける商品によってはBe-970不要)使用により取付可能。
- C…標準キーレスユニット(ディーラーオプション除く)装備車のみBe-970使用により取付可能。
- ×…車両未調査や多重通信などにより取付不可。(ワイヤレスドアロック機能は使用できません)

※商品ご購入の前に必ず2ページの「◆ご購入前の注意」を読んで確認して下さい。

ダイハツ

※この適合表に記載されていない車種、年式、型式、車両仕様の車両は取付けはできません。

行	適合車種名	年式	車体型式	グレード・車両仕様	車種別専用ハーネス品番	イモビ対応アダプター品番	ドアロック配線方式/オプション品番	備考・注意	スターター作動中 純正キーレス動作 (参考情報)	
マ	ミラ(アヴィ、カスタム含む)	H2.3~H6.9	L200~220		Be-651		×			
		H6.9~H10.10	L500S~502S-510S		Be-651		×			
		H10.10~H14.12	L700~710系	キーフリーシステム無イモビライザー無	Be-651		B / Be-970+Be-965		○	
		H14.12~H18.12	L250-260系	キーフリーシステム有イモビライザー有	取付不可		B / Be-970+Be-965		○	
	ミラジーノ	H10.10~H16.11	L700-710系		Be-651		B / Be-970+Be-965			
			L650-660系		Be-162		B / Be-970+Be-965		○	
		ムーブ(カスタムを含む)	H7.8~H10.10	L600~610		Be-651		B / Be-970+Be-965		
			H10.10~H14.10	L900~910		Be-651		B / Be-970+Be-965		○
	ムーブラテ	H16.8~H19.6	L550-560系		Be-162		B / Be-970+Be-965	注2	○	
			L550-560系	キーフリーシステム無イモビライザー無(全車セキュリティアラーム有)	Be-162		B / Be-970+Be-965	注2	○	
		H19.6~		キーフリーシステム有イモビライザー有(全車セキュリティアラーム有)	取付不可					
					キーフリーシステム有イモビライザー有	取付不可				
ラ	ラガー	S62.9~H9.8	F70~78		Be-653		×			
	リーザ	H2.8~H4.8	L111		Be-651		×			
	ロッキー	H2.6~H9.4	F300S		Be-651		×			

注1…イモビアダプターの取付けには必ずイモビライザーキー(エンジン始動できるカギ)が1個必要となります。
 注2…リモコンエンジンスタートアイドリング中は純正セキュリティが解除されますのでご注意ください。
 注3…キーフリーシステム装備車はリモコンエンジンスタートアイドリング中にキーノブは回転しません。スターターリモコンもしくはフットブレーキにてエンジンを停止してからキーノブをONの位置まで回し、エンジンを再始動してください。

※この適合表に記載されていないイモビライザー・キーフリーシステム・プッシュスタート・セキュリティアラーム装備車(後付け用品を含む)はリモコンエンジンスタートの取付けはできません。ただしリモコンエンジンスタートでエンジンを始動し、セキュリティアラームが作動しない(警報しない)場合は取付けすることが出来ます。
 ※イモビライザー装備車で対応アダプターが発売されていない場合は、エンジンスタートの取付けはできません。
 ※イモビ対応アダプターを取付ける場合は、必ず当社エンジンスタートとの適合を確認して下さい。
 ※キーフリーシステム装備車にてエンジンスタート作動停止後は(ターボタイマー停止後)キーフリーシステムが正常に作動しない為、一度純正ドアロック作動が必要となります。
 ※「スターター作動中の純正キーレス作動」はあくまでも参考情報です。グレードの違いやマイナーチェンジ等で作動は異なることがあります。
 ※プッシュスタートはスマートエントリー&スタートシステムと同じ装備です。

◎ワイヤレスドアロック配線キット標準装備モデルの場合、Be-970は不要です。
 A…電気式集中ドアロックスイッチ(ドアロックスイッチで全席のドアロック、アンロック可能なもの)装備車のみBe-970使用により取付可能。
 B…標準キーレスユニット(ディーラーオプション除く)装備車のみBe-965とBe-970(取付ける商品によってはBe-970不要)使用により取付可能。
 C…標準キーレスユニット(ディーラーオプション除く)装備車のみBe-970使用により取付可能。
 X…車両未調査や多重通信などにより取付不可。(ワイヤレスドアロック機能は使用できません)

※商品ご購入の前に必ず2ページの「◆ご購入前の注意」を読んで確認して下さい。

フォード

※この適合表に記載されていない車種、年式、型式、車両仕様の車両は取付けはできません。

行	適合車種名	年式	車体型式	グレード・車両仕様	車種別専用ハーネス品番	イモビ対応アダプター品番	ドアロック配線方式/オプション品番	備考・注意	スターター作動中 純正キーレス動作 (参考情報)
ア	イクシオン	H11.4~H15.2	CP		Be-357		B / Be-970+Be-965		
タ	テルスター	S62.5~H6.8	GD・GV・GE		Be-351		×		
	テルスターII	H6.8~H9.8	CG2		Be-355		C / Be-970		
ハ	フェスティバ	H5.1~H9.9	D23/25		Be-355		×		
	フェスティバミニワゴン	H8.8~H12.1 H12.1~H14.8	DW DW		Be-355 Be-357		B / Be-970+Be-965		
	フリーダ	H7.6~H11.1	SG		Be-355		×		
	プローブ	S63.8~H4.9	BT・PT		Be-351		×		
	プロシード	H3.4~	U		Be-351		×		
	プロシードマービー	H2.1~	UV・UF		Be-351		×		
ラ	レーザー	H1.3~H6.6 H6.6~H10.10	BG BHA		取付不可 Be-355		×		

イズ

※この適合表に記載されていない車種、年式、型式、車両仕様の車両は取付けはできません。

A	PAネロ	H3.6~H5.9	JT191		Be-553		×		
ア	アスカ	S58.3~H2.5 H2.5~H6.3 H6.3~H9.9	JJ110~510 BC CJ1		Be-551 Be-258 Be-552		×		
サ	ジェミニ	S60.5~H2.3 H2.3~H5.8 H5.8~H9.2	JT150~600 JT151~641 MJ		Be-552 Be-553 Be-862		×	注1	
ハ	ピアッツァ	H3.6~H5.8	JT221		Be-553		B / Be-970+Be-965		
	ビクホーン	H3.11~H14.9	UBS25/26/69/73		取付不可		C / Be-970		
	ビークロス	H9.3~H12.1	UGS25		Be-555		×		
	ファーゴ	H2.1~H7.9 H7.9~H13.5	WFR E24		Be-551 取付不可		×		
	ファスターロード	H1.9~H7.3	TFR・TFS		Be-552		×		
マ	ミュー (ガソリン車のみ)	H1.5~H7.12 H7.12~H10.6 H10.6~H14.9	UCS17-55 UCS69 UES系		Be-552 Be-555 取付不可		×		
	ミューウィザード (ガソリン車のみ)	H7.12~H10.5 H10.5~H14.9	UCS69 UES系		Be-555 取付不可		×		

注1…スターボタマー機能を使用する時は別売キーロックリレーアダプターBe-2500が必要です。

※この適合表に記載されていないイモビライザー・スマートキー・キーフリンシステム・プッシュスタート・セキュリティーアラーム装備車(後付け用品を含む)はリモコンエンジンスターターの取付けはできません。ただしリモコンエンジンスターターでエンジンを始動し、セキュリティーアラームが作動しない(警報しない)場合は取付けすることが出来ます。
※「スターター作動中の純正キーレス作動」はあくまでも参考情報です。グレードの違いやマイナーチェンジ等で作動は異なることがあります。

◎ワイレスドアロック配線キット標準装備モデルの場合、Be-970は不要です。

- A…電気式集中ドアロックスイッチ(ドアロックスイッチで全席のドアロック、アンロック可能なもの)装備車のみBe-970使用により取付可能。
- B…標準キーレスユニット(ディーラーオプション除く)装備車のみBe-965とBe-970(取付ける商品によってはBe-970不要)使用により取付可能。
- C…標準キーレスユニット(ディーラーオプション除く)装備車のみBe-970使用により取付可能。
- ×…車両未調査や多重通信などにより取付不可。(ワイレスドアロック機能は使用できません)

※商品ご購入の前に必ず2ページの「◆ご購入前の注意」を読んで確認して下さい。

◇ハーネス価格表

ハーネス品番	標準価格(税抜き)	ケーブルピン数	接続方法(P3)	JANコード
Be-151	2,200	8P	②	49 52040 70151 4
Be-152	2,400	10P	②	49 52040 70152 1
Be-153	2,400	変10P	②	49 52040 70153 8
Be-154	2,400	変10P	②	49 52040 70154 5
Be-155	2,400	変8P	②	49 52040 70155 2
Be-156	2,400	変10P	①	49 52040 70156 9
Be-157	3,000	変11P	②	49 52040 70157 6
Be-160	2,400	8P	②	49 52040 70160 6
Be-161	2,400	変10P	①	49 52040 70161 3
Be-162	2,600	6P	①	49 52040 70162 0
Be-163	2,600	6P	①	49 52040 70163 7
Be-164	2,600	8P	②	49 52040 70164 4
Be-165	2,600	6P	①	49 52040 70165 1
Be-166	2,600	8P	②	49 52040 70166 8
Be-167	2,600	8P	②	49 52040 70167 5
Be-242	2,400	4P	①	49 52040 70242 9
Be-243	2,600	6P	①	49 52040 70243 6
Be-251	2,200	6P	②	49 52040 70251 1
Be-253	2,200	6P	②	49 52040 70253 5
Be-254	2,200	6P	②	49 52040 70254 2
Be-255	2,200	6P	②	49 52040 70255 9
Be-256	2,200	6P	②	49 52040 70256 6
Be-258	2,400	6P		49 52040 70258 0
Be-259	2,400	6P	②	49 52040 70259 7
Be-260	2,600	6P	②	49 52040 70260 3
Be-261	2,600	6P	②	49 52040 70261 0
Be-351	2,400	2P+2P+1P	①	49 52040 70351 8
Be-353	2,400	8P	①	49 52040 70353 2
Be-354	2,200	6P	①	49 52040 70354 9
Be-355	2,400	6P	①	49 52040 70355 6
Be-356	2,600	2P+4P	①	49 52040 70356 3
Be-357	2,600	6P	①	49 52040 70357 0
Be-358	2,600	6P	①	49 52040 70358 7
Be-359	2,600	6P	①	49 52040 70359 4
Be-361	2,600	6P	①	49 52040 70361 7

ハーネス品番	標準価格(税抜き)	ケーブルピン数	接続方法(P3)	JANコード
Be-451	2,200	6P	②	49 52040 70451 5
Be-452	2,400	6P	②	49 52040 70452 2
Be-453	2,200	6P	②	49 52040 70453 9
Be-454	2,200	6P	②	49 52040 70454 6
Be-455	2,200	6P	②	49 52040 70455 3
Be-456	2,200	6P	②	49 52040 70456 0
Be-458	2,400	6P	①	49 52040 70458 4
Be-459	2,600	6P	②	49 52040 70459 1
Be-551	2,200	6P	②	49 52040 70551 2
Be-552	2,200	6P	②	49 52040 70552 9
Be-553	2,400	8P	①	49 52040 70553 6
Be-555	2,400	8P	①	49 52040 70555 0
Be-651	2,200	6P	①	49 52040 70651 9
Be-652	2,200	6P	①	49 52040 70652 6
Be-653	2,200	6P	②	49 52040 70653 3
Be-654	2,700	2P+3P	①	49 52040 70654 0
Be-655	2,600	6P	①	49 52040 70655 7
Be-751	2,400	7P	①	49 52040 70751 6
Be-752	2,400	7P	①	49 52040 70752 3
Be-753	2,400	4P	①	49 52040 70753 0
Be-754	3,500	2P+5P	①	49 52040 70754 7
Be-755	3,800	変7P+3P	①	49 52040 70755 4
Be-756	3,800	変7P+4P	①	49 52040 70756 1
Be-852	2,400	7P	①	49 52040 70852 0
Be-853	2,400	7P	①	49 52040 70853 7
Be-857	2,400	7P	①	49 52040 70857 5
Be-858	3,000	5P+3P	①	49 52040 70858 2
Be-861	2,400	7P	①	49 52040 70861 2
Be-862	3,000	7P+5P	①	49 52040 70862 9
Be-863	2,400	7P	①	49 52040 70863 6
Be-864	3,000	7P+5P	①	49 52040 70864 3
Be-865	3,000	5P+3P	①	49 52040 70865 0
Be-866	3,000	変7P+5P	①	49 52040 70866 7
Be-867	2,600	7P	①	49 52040 70867 4
Be-868	2,600	7P	①	49 52040 70868 1
Be-869	2,800	6P	①	49 52040 70869 8
Be-870	2,400	7P	①	49 52040 70870 4

◇オプション価格、対応表

品番	品名	標準価格	使用目的	スターターAシリーズ															セキュリティSS/Xシリーズ					
				51	52	53	54	55	71	74 73	75	76	81	82	85 84 83	95 93 92 91	114 105 104 101	113 103	107	250	350	450	1500 1000	2000 150
Be-960	ボンネットセンサー	¥4,800 (税別)	リモコンでエンジン始動時にボンネットを開けた時(整備など)エンジンを強制的に止めます。	●	●	●	●	●	●	●	●	-	-	●	-	-	-	-	-	●	-	-	-	-
Be-963	カーテジ線 (Pポジション線兼用)	¥1,200 (税別)	カーテジ配線の場合リモコンでエンジン始動時に車両のドアを開けるとエンジンを強制的に停止します。 またPポジション配線の場合はリモコンでのアイドリング中やターボタイマー中にシフトがパーキングの位置にない場合エンジンを強制に停止します。※一部車両に取付けができない場合があります。	●	▲	●	▲	▲	●	●	▲	▲	-	●	●	●	●	-	-	-	▲	-	-	-
Be-964	オートライト線	¥1,200 (税別)	車のオートライト機能を(ターボタイマー使用時又はリモコンでのエンジン停止時)正常に作動させます。 ※一部車両に取付けができない場合があります。	-	●	●	●	●	-	●	●	-	-	-	-	-	-	-	-	-	●	-	-	
Be-965	ワイヤレスドアロック アダプター	¥5,800 (税別)	ドアロック配線の出力信号を12V出力方式に反転させます。 ※対応車種はハーネス適合表の「ワイヤレスドアロック機能配線方式」欄を参照してください。	-	●	●	●	●	-	●	●	●	-	●	●	●	-	-	●	●	●	-	-	
Be-966	L端子検出アダプター	¥4,500 (税別)	L端子信号の電圧が低くL端子検出ができない車両に取付け、L端子信号の検出を可能にします。	●	●	●	●	●	●	●	●	●	●	●	●	●	-	-	-	●	-	-	-	
Be-968	アンサーフラッシュリレー	¥5,000 (税別)	リモコンによるロック・アンロック、セキュリティスタート・ストップ時又は警報時に車両のハザードなどを点滅させます。 ※商品により点滅動作できる機能は異なります。	-	-	●	●	●	-	●	●	●	-	●	●	●	-	-	●	●	●	-	-	
Be-969	セルカット イモビライザーユニット	¥7,800 (税別)	エンジンスターターのリモコン操作で車両のセル始動を制御します。 ※セキュリティに取付ける場合、車種別専用ハーネスが必要になります。	-	●	●	●	●	-	●	●	●	-	●	●	●	-	-	●	●	●	-	-	
Be-970	ワイヤレスドアロック 配線キット	¥2,000 (税別)	ワイヤレスドアロック機能の追加可能な商品でワイヤレスドアロック機能を追加する際に必要になります。	-	◎	●	◎	◎	-	●	◎	◎	-	●	●	●	-	-	◎	◎	◎	-	-	
Be-971	外部ホーン	¥5,800 (税別)	本製品を取付けることにより警報を電子音で鳴らすことができます。	-	-	-	-	●	-	-	-	-	-	-	-	-	-	-	-	-	-	-		
Be-972	トヨタ用ドアロック配線	¥600 (税別)	ワイヤレスドアロック配線を行う際、カプラーに配線がない場合に取付けます。	-	●	●	●	●	-	●	●	●	●	●	●	●	-	-	●	●	●	-	-	
Be-973	シフト検出アダプター	¥3,000 (税別)	一部ホンダ車でパーキング以外で鍵が抜けるのを防止します。	●	●	●	●	●	●	●	●	●	●	●	●	●	-	-	●	-	-	-	-	
Be-974	多重通信ドアロック アダプター	¥5,500 (税込み)	一部車両でドアロック信号が多重通信で行われている場合に取付けドアロック機能を使用できるようにします。	-	●	●	●	●	-	●	●	●	-	●	●	●	-	-	●	●	●	-	-	
Be-975	オートスライドドア ユニット	¥7,800 (税別)	エンジンスターターのリモコンでオートスライドドア(電動式)の開閉ができます。本製品はドアアンロックの状態で作動します。エンジン作動中にドアアンロックができない場合はオプション Be-970(車種によってはBe-965も必要)を使用してドアロック配線を行ってください。	-	-	-	-	-	-	-	-	-	-	-	●	-	-	-	-	-	-	-	-	
Be-976	セキュリティアラーム 対応アダプター	¥9,800 (税別)	エンジンスターターのリモコンでエンジンを始動した時に純正セキュリティが作動(警報)することを防止します。 本製品を取付けることによって純正セキュリティの機能を損なうことはありません。	-	-	-	-	-	-	-	-	-	-	-	-	●	-	-	-	-	-	-	-	
Be-2500	キーロックリレーアダプター ※汎用タイプ	¥3,600 (税別)	ターボタイマー使用時、車両の鍵が抜けないのを防止します。又、スターター使用時、車両のリヤウインドデフォッガーが作動するのを防止します。	●	●	●	●	●	●	●	●	●	●	●	●	●	●	-	-	●	-	-	-	
Be-IL01T	イモビ対応アダプター	¥9,800 (税別)	イモビライザー装備車に取付けることによりスターターの使用(エンジン始動)が可能になります。 ※対応車種はハーネス適合表の「イモビ対応アダプター」欄を参照してください。	●	●	●	●	●	●	●	●	●	●	●	●	●	●	-	-	●	-	-	-	
Be-IL02T	イモビ対応アダプター	¥12,800 (税別)	イモビライザー装備車に取付けることによりスターターの使用(エンジン始動)が可能になります。 ※対応車種はハーネス適合表の「イモビ対応アダプター」欄を参照してください。	●	●	●	●	●	●	●	●	●	●	●	●	●	●	-	-	●	-	-	-	
Be-IL03T	イモビ対応アダプター	¥10,800 (税別)	イモビライザー装備車に取付けることによりスターターの使用(エンジン始動)が可能になります。 ※対応車種はハーネス適合表の「イモビ対応アダプター」欄を参照してください。	●	●	●	●	●	●	●	●	●	●	●	●	●	●	-	-	●	-	-	-	
Be-ILW05T	イモビ対応アダプター	¥9,800 (税別)	イモビライザー装備車に取付けることによりスターターの使用(エンジン始動)が可能になります。 ※使用するには電子スペアキーが必要になります。 ※対応車種はハーネス適合表の「イモビ対応アダプター」欄を参照してください。	●	●	●	●	●	●	●	●	●	●	●	●	●	●	-	-	●	-	-	-	
Be-IL21N	インテリジェントキー 対応ハーネス	¥1,400 (税別)	インテリジェントキー装備車に取付けることによりスターターの使用(エンジン始動)が可能になります。 ※対応車種はハーネス適合表の「イモビ対応アダプター」欄を参照してください。	●	●	●	●	●	●	●	●	●	●	●	●	●	●	-	-	●	-	-	-	
Be-IL22N Be-IL23N	インテリジェントキー 対応ハーネス	¥2,000 (税別)	インテリジェントキー装備車に取付けることによりスターターの使用(エンジン始動)が可能になります。 ※対応車種はハーネス適合表の「イモビ対応アダプター」欄を参照してください。	●	●	●	●	●	●	●	●	●	●	●	●	●	●	-	-	●	-	-	-	
Be-IL31H Be-IL32H Be-IL33H	イモビ対応アダプター	¥9,800 (税別)	イモビライザー装備車に取付けることによりスターターの使用(エンジン始動)が可能になります。 ※対応車種はハーネス適合表の「イモビ対応アダプター」欄を参照してください。	●	●	●	●	●	●	●	●	●	●	●	●	●	●	-	-	●	-	-	-	
Be-IL501	イモビ対応アダプター	¥5,700 (税別)	イモビライザー装備車に取付けることによりスターターの使用(エンジン始動)が可能になります。 ※使用するには電子スペアキーが必要になります。 ※対応車種はハーネス適合表の「イモビ対応アダプター」欄を参照してください。	-	-	-	-	-	●	●	●	●	●	●	●	●	-	-	-	●	-	-	-	
Be-IL502 Be-IL503 Be-IL504	イモビ対応アダプター	¥9,800 (税別)	インテリジェントキー装備車(イモビライザーのみは不可)に取付けることによりスターターの使用(エンジン始動)が可能になります。※使用するには電子スペアキーが必要になります。 ※対応車種はハーネス適合表の「イモビ対応アダプター」欄を参照してください。	-	-	-	-	-	●	●	●	●	●	●	●	●	-	-	-	●	-	-	-	

品番	品名	標準価格	使用目的	51	52	53	54	55	71	74	75	76	81	82	85	95	114	113	107	250	350	450	1500	2000	7000	4500
				84	83	93	92	91	105	104	103	250	350	450	1000	150	7000	3500								
Be-IL505 Be-IL506	イモビ対応アダプター	¥9,800 (税別)	イモビライザー装備車に取付けることによりスターターの使用(エンジン始動)が可能になります。 ※使用するには電子スベアキーが必要になります。 ※対応車種はハーネス適合表の「イモビ対応アダプター」欄を参照してください。	-	-	-	-	-	-	-	-	-	-	-	-	●	●	-	-	-	-	-	-	-	-	-
PS-01 PS-02 PS-03 PS-04	変換ハーネス	¥2,000 (税別)	コネクターの形状を変換してスターターの取付を可能にします。	-	-	-	-	-	-	-	-	-	-	-	-	-	-	-	●	-	-	-	-	-	-	-
SS-050	カーテシ配線(単線)	¥1,200 (税別)	カーテシ(ドアスイッチ)の信号を1ヶ所検出し、ドアオープン時の警報を行いません。	-	-	-	-	○	-	-	-	○	-	-	-	-	-	-	-	○	○	○	-	-	○	○
SS-051	カーテシ配線(複数線)	¥3,500 (税別)	カーテシ(ドアスイッチ)の信号を4カ所まで検出し、ドアオープン時の警報を行います。	-	-	-	-	●	-	-	-	●	-	-	-	-	-	-	-	●	-	●	-	-	-	●
SS-053	拡張振動センサー2	¥4,800 (税別)	RV/ミニバンなど大きな車で車両後部の振動検出を可能にし軽度/重度を識別して警報を行います。	-	-	-	-	●	-	-	-	●	-	-	-	-	-	-	-	●	●	●	-	-	-	-
SS-056	ジャッキアップセンサー	¥17,800 (税別)	車両の傾きを感知し、警報を行います。2軸センサーで前から横から斜からの傾きを検出。	-	-	-	-	-	-	-	-	-	-	-	-	-	-	-	-	●	●	-	-	-	-	-
SS-057	ホーンリレー	¥4,000 (税別)	信号を感知した時、車輛のホーンを鳴らし、警告を行います。 ※商品によって警報するセンサーは異なります。	-	-	-	-	-	-	-	-	-	-	-	-	-	-	-	-	●	●	-	-	-	○	●
SS-058	追加リモコン	¥7,800 (税別)	SS-250にリモコンを追加する事ができます。	-	-	-	-	-	-	-	-	-	-	-	-	-	-	-	-	●	-	-	-	-	-	-
SS-059	カーテシ配線2	¥1,800 (税別)	カーテシ(ドアスイッチ)の信号を4カ所まで検出し、ドアオープン時の警報を行います。	-	-	-	-	-	-	-	-	-	-	-	-	-	-	-	-	-	●	-	-	-	●	-
SS-060	追加センサー	¥6,800 (税別)	RV・ミニバン等の車体が大きい車両に取付けた場合、振動センサーと人感センサーを追加して車両の後方部まで検出し警報を行う為のセンサーです。	-	-	-	-	-	-	-	-	-	-	-	-	-	-	-	-	-	-	-	-	●	-	-
SS-061	ワイヤレスランプセンサー	¥8,800 (税別)	ドアオープン時に、ランプ(ルームランプ、フットランプ等)が点灯した時に流れる電流を検出してメインユニットに電流を飛ばします。	-	-	-	-	-	-	-	-	-	-	-	-	-	-	-	-	-	-	-	-	●	-	-
SS-062	ワイヤレスボイススピーカー	¥16,800 (税別)	メインユニットからの警報信号を検出してスピーカーから電子音、日本語、英語、中国語警報を鳴らします。	-	-	-	-	-	-	-	-	-	-	-	-	-	-	-	-	-	-	-	-	●	-	-
SS-063	電源配線ユニット	¥1,500 (税別)	当社セキュリティ、充電式レーダー探知機の電源をシガープラグ接続できない場合(車)に直接車両の配線から電源を接続できます。	-	-	-	-	-	-	-	-	-	-	-	-	-	-	-	-	-	-	-	●	●	-	-
SS-064	車内用(DC12V専用)リモコン充電器	¥2,000 (税別)	車両のDC12Vのシガーライターソケットからリモコンを充電することができます。	-	-	-	-	-	-	-	-	-	-	-	-	-	-	-	-	-	●	-	-	●	-	-
SS-065	AC100V専用充電器	¥2,800 (税別)	家庭用(AC100V)コンセントから当社セキュリティメインユニット、充電式レーダー探知機を充電することができます。	-	-	-	-	-	-	-	-	-	-	-	-	-	-	-	-	-	-	-	●	●	-	-
SS-067	ボンネット/トランクセンサー	¥1,000 (税別)	ボンネット/トランク内のフレーム部にスイッチを取付けて開放したのを検出して外部サイレン警報を鳴らします。	-	-	-	-	-	-	-	-	-	-	-	-	-	-	-	-	-	-	-	-	-	●	●
SS-069	バックアップ電源ユニット	¥14,800 (税込み)	車両バッテリーの電圧が遮断された時(バッテリーを外した時等)警報を鳴らし内蔵バッテリーが消耗するまで一部センサーを動作して監視を行います。	-	-	-	-	-	-	-	-	-	-	-	-	-	-	-	-	●	●	-	-	-	●	-
SS-070	マイクロ傾斜センサー	¥8,800 (税別)	車両の傾き(ジャッキアップ等)縦、横、斜から検出して警報を行います。	-	-	-	-	-	-	-	-	-	-	-	-	-	-	-	-	-	-	-	-	-	●	-
SS-071	ハザード入力キャンセルスイッチ	¥2,000 (税別)	ハザード点滅時にセキュリティがONにならない為のスイッチです。	-	-	-	-	-	-	-	-	-	-	-	-	-	-	-	-	-	-	-	-	-	-	●

●…対応 / ○…未対応 / ▲…カーテシ配線のみ標準装備 / ◎…標準装備

◇スターター/セキュリティ/イモビ対応アダプターのID登録方法

※ ID登録は車のエンジン停止状態で行ってください。追加リモコンの登録は各商品の取扱説明書を参照して下さい。

◆スターターリモコンのID登録方法

◇A-13/53/54/73/74/75/83/84/85/

- ①アンテナユニットのリセットスイッチを押します。(アンテナユニットのPOWER ランプとERRORランプが点灯します。)
- ②リモコンのEnスイッチを押し、リモコンのランプが点滅している間(A-75はEn スイッチは押しません)にスタートスイッチ(▶)とストップスイッチ(■)を同時に押してください。
- ③アンテナユニットのPOWERランプとERRORランプが消灯し、リモコンにアンサーバック音でOK音が鳴り終了します。

◇A-31/41/51/52/71/81/82

- ①キーをOFFの位置からACCの位置まで回して3秒待ってください。
 - ②キーをOFFの位置へ回してください。
 - ③キーをONの位置まで回して3秒待ってください。
 - ④キーをOFFの位置へ回してください。
 - ⑤リモコンのEnスイッチを押ししてからストップスイッチ(■)を押してください。
 - ⑥車のイグニッション電源(警告ランプ等)が、2回ON/OFFの動作を行い登録が終了します。
- ※以上の動作を20秒以内に行ってください。
※指定した時間を経過した場合、または順番を間違えた場合はキーでエンジン始動後、初めからやり直してください。

◇A-11/21 ※フットブレーキ配線が必要です。

- ①キーをONの位置まで回しフットブレーキを5回操作して(踏んで)ください。
 - ②キーをOFFの位置へ回してください。
 - ③リモコンのEnスイッチを押ししてからストップスイッチ(■)を押してください。
 - ④車のイグニッション電源(警告ランプ等)が、2回ON/OFFの動作を行い登録が終了します。
- ※以上の動作を20秒以内に行ってください。
※指定した時間を経過した場合、または順番を間違えた場合はキーでエンジン始動後、初めからやり直してください。

◇A-55/76/SS-450

- ①アンテナユニット側面のリセットスイッチを押したままにします。(アンテナユニットディスプレイ表示に"88:88"①)が点灯したらリセットスイッチをはなします)
- ②アンテナユニットディスプレイ表示が"88:88"②)に変わったらリモコンのスタートスイッチとストップスイッチを同時に押して下さい。
- ③リモコンから受信OK音が鳴りアンテナユニット画面表示に"Good"が表示されれば 終了です。

◇A-91/92/93/95/101/103/104/105/113/114

- ①キーをOFFの位置からONの位置まで回して下さい。10秒以内にメインユニットから「ピッピッ」と音が鳴ります。
 - ②音が鳴ったら5秒以内にキーをOFFして下さい。
 - ③キーをOFFの位置へ回してから5秒以内に再度ONの位置まで回して下さい。
10秒以内にメインユニットから「ピッピッ」と音が鳴ります。
 - ④音が鳴ったらキーを再度OFFの位置に戻します。メインユニットから「ピーピーピー…」と10秒間鳴り続けますので音が鳴っている間にリモコンの(▶)ボタンを押してLEDランプ点滅中に(■)ボタンを押します。
 - ⑤メインユニットから「ピッ」と音が鳴れば終了です。
- ※指定した時間を経過した場合、または順番を間違えた場合はキーでエンジン始動後、初めからやり直してください。

◇A-107PS ※全てフットブレーキを踏まない状態で操作してください。

- ①純正のスマートキーを車内に持ち込み、プッシュスイッチを1回押し、ACCをONにします。
(ラジオ、オーディオ等アクセサリ電源がつかます)
 - ②その後プッシュスイッチを1回押し、IGをONにします。(メーターパネル等の電源がつかます)
10秒以内にメインユニットからブザー音が「ピッピッ」と鳴ります。
 - ③操作2のブザー音が鳴ってから5秒以内にプッシュスイッチを押し、車両電源をOFFにします。
 - ④車両電源をOFFにしてから5秒以内にプッシュスイッチを1回押し、ACCをONにします。
(ラジオ、オーディオ等アクセサリ電源がつかます)
 - ⑤操作④の後、プッシュスイッチを1回押し、IGをONにします。(メーターパネル等の電源がつかます)
10秒以内にメインユニットからブザー音が「ピッピッ」と鳴ります。
- 操作④のブザー音が鳴ってから5秒以内に、プッシュスイッチを押し車両電源をOFFにします。
メインユニットからブザー音が「ピーピーピー…」と10秒間鳴ります。
- ⑦操作⑥のブザーが10秒間鳴っている間に、リモコンのスタートスイッチ(▶)を押して、リモコンのLEDランプ(赤)が点滅している間に、ストップスイッチ(■)を押してください。メインユニットからブザー音が「ピッ」と鳴り、再登録は完了します。
- ※指定した時間を経過した場合、または順番を間違えた場合は手動でエンジン始動後、初めからやり直してください。

◆セキュリティリモコンのID登録方法

◇SS-300

- ①アンテナユニットのリセットスイッチを押します(アンテナユニットの送信、受信LEDが点灯します)。
- ②リモコンのEnスイッチを2度押しします。
- ③アンテナユニットの送信、受信LEDが消灯し、リモコンにアンサーバック音でOK音が鳴り終了します。

◇SS-250 ※アクセサリ検出線(水色)の配線が必要です。

- ①キーをOFFの位置からACCの位置まで回しOFFの位置まで戻します。この動作を7回行います。
- ②メインユニットから「ピリピリピリ…」とブザーが鳴ります。
- ③ブザーが鳴っている間にリモコンのスタートスイッチ(▶)を押します。
- ④メインユニットから「ピッ」とブザーが鳴り登録が終了します。

◇SS-150/350/X2000/7000 ※SS-350/X7000はアクセサリ検出線(水色)の配線が必要です。

- ①キーをOFFの位置からACCの位置まで回しOFFの位置まで戻します。この動作を7回行います。
- ②メインユニットから「ピーピーピー…」とブザーが鳴ります。
- ③ブザーが鳴っている間にリモコンのEnスイッチを2度押しします。
- ④メインユニットから「ピッ」とブザーが鳴り、リモコンに「OK」表示すれば登録が終了します。

※当社連動対応エンジンスターターにセキュリティリモコンを登録する時はID1を登録させ再度SS-150/350/X2000/7000本体にID2又はID3を登録して下さい。

◇X1500

- ①キーをOFFの位置からACCの位置まで回しOFFの位置まで戻します。この動作を7回行います。
- ②メインユニットからメロディ音が鳴ります。
- ③メロディ音が鳴り終わったらリモコンをメインユニットの受信部に向け、リモコンのスイッチを長押しします。リモコンから「ピー」または「ピッピッピッ」と音が鳴りますが、そのままスイッチを押した状態にして「ピロピロピロピー」と音が鳴りメインユニットからメロディ音が鳴れば終了です。

◇X4500

- ①警戒モード解除中にアンテナユニットのLED点滅パターン切り替えボタンを5秒以上押す。
※警戒ランプがスイング点滅します。
- ②警戒ランプが点滅してから30秒以内に登録するリモコンのセットボタン(🔒)とリセットボタン(🔓)を同時に1秒間押しします。「ピッ」とボタン操作音が鳴った後リモコンから「ピー」と登録確認音が鳴り 警戒ランプが消灯し登録完了。

◆イモビ対応アダプターのID登録方法

◇Be-IL01T

- ①配線が完了しイモビアダプターをコネクタに差し込んでイモビアダプターのLEDランプを点灯させます。
※LEDランプが点灯しない場合は再度コネクタを抜き差しを行って下さい。
- ②車両のキーをカギ穴に入れて数秒待ってからキーを抜いて下さい。
- ③イモビアダプターのLEDランプが消灯すれば登録が終了します。
※イモビアダプターのLEDランプが消灯しない場合は①からもう一度行って下さい。

◇Be-IL02T/03T

- ①配線が完了しイモビアダプターをコネクタに差し込んでイモビアダプターのLEDランプを点灯させます。
※LEDランプが点灯しない場合は再度コネクタを抜き差しを行って下さい。
- ②車両のキーをカギ穴に入れて数秒待ってからキーを抜いて下さい。
- ③イモビアダプターのLEDランプが点滅します。
- ④もう一度、車両のイグニッションキーをカギ穴に入れて数秒待ってからキーを抜いて下さい。
- ⑤イモビアダプターのLEDランプが消灯すれば登録が終了します。
※イモビアダプターのLEDランプが消灯しない場合は①からもう一度行って下さい。

◇リモコン電池の種類

○エンジンスターター

- ・ 325/328/A-103/104/107PS/113/114…CR2025(2枚)
- ・ A-01/02/11/21/31/41/51/52/71…CR2016(2枚)
- ・ A-91/101…CR1620(1枚)
- ・ A-81/82/92…CR2016(1枚)
- ・ A-03/13/53/54/73/74/75/83/84/85/93/95/105…CR2032(2枚)
- ・ A-55/76…専用充電池(販売店でお求め下さい。)

○セキュリティ

- ・ SS-100/200/250…CR2016(2枚)
- ・ X1000…LR44(3枚)
- ・ X1500/4500…CR2032(2枚)
- ・ SS-150/350/X2000/7000…専用充電池(販売店でお求め下さい。)
- ・ SS-300…専用充電池又は単4電池
※単4電池を使用する時は充電はできませんので注意して下さい。
- ・ SS-450…専用充電池(販売店でお求め下さい。)

◇プッシュスタートシステム車専用エンジンスターターご購入前に

道路交通法に関する厳守事項

公道でエンジンをかけたまま車両を無人で放置すると、道路交通法違反となります。必ず私有地でのみご使用ください。
(公道とは、公共の施設・スーパー・月極等の駐車場や河川敷・神社の境内等、不特定多数の車が出入りできる場所を含みます。)

⚠ 警告 事故・火災等の危険性がある、下記の状態や場所での使用は避けてください。

- 他製品の電源を本製品に接続すると電気容量が不足し、車両ストップランプのヒューズが切れ、ストップランプが点灯しなくなる恐れがありますので絶対に接続しないでください。車両故障の原因となります。
- 安全取付けの関係上、お客様自身からの取付けに関するご質問、お問い合わせ情報開示、サポート等に関しては一切お答えできませんのでご理解下さい。
- 各種ハーネスコネクタ接続先は車種別接続図をご確認下さい。
- 車両ハーネスコネクタ形状が異なる場合や割り込み接続が出来ない場合は無理に行わないで下さい。車両故障を起こす恐れがありますのでご注意ください。
- 本製品を使用中、万が一車両盗難、車上あらし等の被害が発生しても当社補償は一切行いません。
- 必ずエンジンを切り、車両電源をOFFの状態にして取付けて下さい。
- コネクタを接続する際、「カチッ」と音がするまでしっかりとはめ込んで下さい。また各種ハーネスと車両金属部がかみ込まないように取付けて下さい。
- 安全上エアバッグのコネクタは絶対に外さないように充分ご注意ください。
- 安全上エアバッグ周辺には本製品の取付けを行わないでください。
- 排気ガス中毒の危険性がある換気の悪い車庫や屋内での使用はしないでください。
- ボディアバーを掛けたままの使用はしないでください。
- 火災の危険性がある、燃えやすい物の近くでは使用しないでください。
- アイドリングの直後や本製品作動中にエンジン点検等を行うと、火傷をする恐れがありますので、エンジンルーム内を十分に冷ましてから行ってください。
- お子様やペットを車に乗せたままでは、絶対に使用しないでください。
- リモコンはお子様の手の届かない場所に大切に保管してください。
- プッシュスタートシステム車以外には本製品の取付けはできません。

⚠ 注意 車の故障又は本製品使用中、機能面に支障を起こす可能性がある下記の使用は注意してください。

- 本製品は日本国内のみ使用できます。海外では使用しないでください。
- 適合表に記載されていない車種、年式、型式の車両は取付できません。
- 別売の車種別専用ハーネス・イモビ対応アダプターを購入する必要はありません。
(一部車種で別売の「変換ハーネスBe-PS01/PS02/PS03/PS04」いづれかが必要です。)
- 本製品にはターボタイマー機能はありません。
- リモコンのケースやアンテナを手等で包み込むと電波の飛距離が短くなります。
- リモコンの技術基準適合証明ラベルは、はがさないでください。
- リモコンを分解したり改造することは、電波法で禁止されています。改造して使用した場合は、罰せられることがあります。
- ターボタイマー(スターター含む)や他社盗難警報機との併用取付けはできません。
- 本製品作動中は、車の仕様によりキーレスエントリーシステムまたはワイヤレスドアロックが作動しない事があります。
- 本製品作動中、オートポジションステアリング及びドライビングポジションシステムが作動しない事があります。
- 公道でエンジンをかけたまま車両を無人で放置すると、道路交通法違反となります。必ず私有地でご使用ください。
(公道とは、公共施設・スーパー・月極等の駐車場や河川敷・神社の境内等、不特定多数の車が出入りできる場所を含みます。)
- リモコンは防水加工されていません。雨、雪、水等のかかる場所や濡れた手でのご操作は避けてください。
リモコン内部に水分が浸入した場合、故障の原因となり修理不可となる事があります。

◎ プッシュスタートシステム車専用エンジンスターター対応オプション ※下記以外のオプションは使用できません。

品番/品名	価格(税別)	用途
Be-970 / ワイヤレスドアロック配線キット	¥2,000	ドアロック配線をする時に必要になります。
Be-PS01 / 変換ハーネス	¥2,000	コネクタの形状を変換してスターターの取付を可能にします。
Be-PS02 / 変換ハーネス	¥2,000	コネクタの形状を変換してスターターの取付を可能にします。
Be-PS03 / 変換ハーネス	¥2,000	コネクタの形状を変換してスターターの取付を可能にします。
Be-PS04 / 変換ハーネス	¥2,000	コネクタの形状を変換してスターターの取付を可能にします。

◎ ドアロック配線方式表記内容

- A …電気式集中ドアロックスイッチ(ドアロックスイッチで全席のドアロック、アンロック可能なもの)装備車のみオプションBe-970使用により取付可能。
- ×…車両未調査や多重通信などにより取付不可。(ワイヤレスドアロック機能は使用できません)



新型車両のモデルチェンジ、マイナーチェンジにより適合が変更になることがあります。ご了承ください。詳しくは当社ホームページをご覧ください。

⚠ プッシュスタートシステム車両の仕様上、下記の様な制限があります。

- 当社別売セキュリティシステムとの連動はできません。
- ライト点灯中はエンジンスターターによるエンジン始動ができません。
- 車両のオートライト機能(暗くなると自動でライトを点灯する機能)は使用しないでください。
必ずスイッチをOFFにしてエンジンスターターを使用してください。
車両のオートライト機能を使用しエンジンスターターを使用するとヘッドライト等が点灯したままになりバッテリー上がりの原因になりますので十分ご注意ください。
- エンジンスターターによるアイドリング中にドアを開けるとエンジンが停止します。
(車両に乗り込む時は必ずエンジンが停止します。)
- エンジンスターターによるアイドリング中、純正スマートキー及びスマートエントリーシステムによるドアロック、アンロックが出来なくなる場合があります。その場合は、スマートキー内蔵のメカニカルキーを使うか、リモコンでエンジンを停止させてからスマートキーのドアロック、アンロックボタン操作を行って下さい。
- 車両の仕様により、リモコンでのエンジン停止後はスマートエントリーシステムでのドアアンロック操作(ドアノブ内側を触れる事による操作)が行えません。一度ドアノブのロック操作(ドアノブ部のロックボタン操作)を行った後で、再度アンロック操作を行って下さい。
- 純正のオートアラーム装備車には取付け可能ですが、G-Security装備車には取付けできません。オートアラームはIG ONにてセキュリティ解除となる為、リモコンエンジンスタートにて同時に解除されますので誤動作いたしません。
またアイドリング終了・停止後もオートアラームは自動復帰いたしません。
- エンジンスターターでエンジン始動時、車両のストップランプが約5秒間点灯します。
- アイドリング終了時、スイッチイルミネーションが点灯し、自動消灯します。
- アイドリング停止、終了後及びドアを閉じた後、スイッチイルミネーションが点灯中はエンジンスターターで始動することができません。

⚠ ご購入前の注意と備考欄の注意

- 注1 …エンジンスターターでのエンジン始動、停止後はキーレスアクセスによるアンロックはできません。純正キーレスリモコンでアンロックを行ってください。
- 注2 …クルーズコントロール装備車のみプッシュスタートシステム車専用エンジンスターターの取付が可能です。
- 注3 …ブレーキコネクタの形状によってオプションBe-PS01が必要になります。コネクタの形状を確認してからご購入ください。

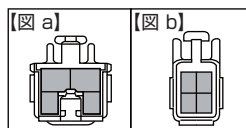

◎フットブレーキコネクタが
[図 a] の場合はオプションは不要
[図 b] の場合はオプションBe-PS01変換ハーネスが必要

- ※G-Security装備車はエンジンスターターの取付はできません。
- ※イルミネーションコントロール機能(メーター照明の明るさを調整する機能)付きの車両はイルミネーションの明るさ調整を最大(明るく)にしてください。暗く調整しているドアオープン等によるエンジン停止機能が作動しない恐れがあります。
- ※スターター取付け後、メーカーオプション「キーインテグレートドウォッチ(時計型)」、「ウエルジュ(ハート型)」等のスマートキーを取付け、追加したスマートキーを使用するとリモコンでエンジン始動できなくなります。その場合、一度スターターメインユニットの20Pコネクタを抜き差しして、手動(エンジンスイッチ)でエンジンを始動してください。

プッシュスタートシステム車専用エンジンスターター適合表

※この適合表に記載されていない車種、年式、型式、車両仕様の車両は取付けはできません。

◇対応エンジンスターター・・・BeTime A-107PS

メーカー	行	適合車種名	年式	車体型式	取付対応	ドアロック配線方式/オプション品番	備考・注意	スターター作動中 純正キーレス動作 (参考資料)
トヨタ	A	RAV-4	H17.11～H20.8	A30系	対応	A / Be-970	注3	×
			H20.8～	A30系	オプションで対応	A / Be-970	オプションBe-PS01が必要	×
	ア	アリオオン	H19.6～	T260系	対応	A / Be-970		×
		アルファード	H20.5～	H20系	オプションで対応	A / Be-970	オプションBe-PS01が必要	×
		イスト	H19.7～	P110系	対応	A / Be-970		×
		ヴェンガード	H19.8～H20.8	A33W系	対応	A / Be-970	注3	×
			H20.8～	A33W系	オプションで対応	A / Be-970	オプションBe-PS01が必要	×
		ヴィッツ	H17.2～	P90系	対応	A / Be-970		×
		ヴェルファイア	H20.5～	H20系	オプションで対応	A / Be-970	オプションBe-PS01が必要	×
		ヴォクシー	H19.6～	R70系	オプションで対応	A / Be-970	オプションBe-PS01が必要	×
		エスティマ	H18.1～H20.4	R50系	対応	A / Be-970	注3	×
			H20.4～	R50系	オプションで対応	A / Be-970	オプションBe-PS01が必要	×
		エスティマハイブリッド	H18.6～H20.2	R20系	対応	A / Be-970		×
		オーリス	H18.10～	E150系	対応	A / Be-970		×
	カ	カムリ	H18.1～	V40系	対応	A / Be-970		×
		カローラアクシオ	H18.10～	E140系	対応	A / Be-970		×
		カローラフィールダー	H18.10～	E140系	対応	A / Be-970		×
		カローラルミオン	H19.10～	E150系	対応	A / Be-970		×
		クラウン	H15.12～H20.2	S180系	取付不可	×		
			H20.2～	S200系	取付不可	×		
		クラウンマジェスタ	H16.7～H18.10	S180系	取付不可	×		
			H18.10～	S180系	取付不可	×		
	ナ	ノア	H19.6～	R70系	オプションで対応	A / Be-970	オプションBe-PS01が必要	×
	ハ	ハリヤーハイブリッド	H17.3～	U38W系	取付不可	×		
		プリウス	H15.9～	NHW20系	取付不可	×		
		プレミオ	H19.6～	T260系	対応	A / Be-970		×
		ブレイド(ブレイドマスター含む)	H18.12～H20.3	E150系	対応	A / Be-970		×
			H20.3～	E150系	オプションで対応	A / Be-970	オプションBe-PS01が必要	×
		ベルタ	H17.11～	P90系	対応	A / Be-970		×
	マ	マークX	H16.11～	X120系	取付不可	A / Be-970		
		マークXジオ	H19.9～	A10系	オプションで対応	A / Be-970	オプションBe-PS01が必要	×
	ラ	ラクティス	H17.10～	P100系	対応	A / Be-970		×
		ランドクルーザー200	H19.9～	J200系	取付不可	×		
スバル	ア	インプレッサ	H19.6～	GH系	オプションで対応	A / Be-970	オプションBe-PS04が必要(注1)	×
	ハ	フォレスター	H19.12～	SH系	オプションで対応	A / Be-970	オプションBe-PS03が必要(注1,2)	×
	ラ	レガシー	H18.5～	BL/BP系	オプションで対応	×	クルーズコントロールまたはレーダークルーズコントロール無し車はオプションBe-PS02が必要 (注1)	×
					×	クルーズコントロールまたはレーダークルーズコントロール装備車はオプションBe-PS03が必要 (注1)	×	

※上記以外の車両メーカー(レクサス、ニッサン、マツダ、スズキ、ダイハツ)のプッシュスタートシステム車は現在対応しておりません。

※ワイヤレスドアロック配線をする場合、オプションBe-970が必要です。

販売元 シーケー販売 株式会社

〒331-8501

埼玉県さいたま市北区日進町2丁目1917番地

PHONE 048-660-4335

FAX 048-653-2836

ホームページ <http://www.calsonic.jp/>

製造元 株式会社 コムテック

〒470-0206

愛知県西加茂郡三好町筋生下石田60番地

サービス部

PHONE 0561-36-5654

ホームページ <http://www.e-comtec.co.jp>